

**Sortimo**<sup>®</sup>  
Intelligent Mobilitet

GMSE 01 | 2017



# GLOBELYST

FÖREBILDEN FÖR ALLA BILINREDNINGAR

lättare – flexiblare – enklare

[www.sortimo.se](http://www.sortimo.se)

# MOBILT SORTIMENT FRÅN PIONJÄR TILL MARKNADSLEDARE

För 40 år sedan var det en blå metallväska med sina insatslådor i olika färger som var början på den kompletta produktpaletten från Sortimo.

Denna väska som hade utvecklats för säker transport av smådelar och verktyg bildar idag kärnan i det mobila sortimentet i vårt kompletta produktprogram.

Den aktuella bilinredningen från Sortimo består av fler än 3 000 enstaka produkter. Detta sortiment omfattar en genomgående kompatibel serie av förvaringssystem, transportbehållare och lastsäkringssystem, och erbjuder innovativa lösningar för alla hantverkare.

Genomtänkta ergonomiska lösningar, bästa möjliga passiva säkerhet, kvalitet och lång livslängd är egenskaper som kännetecknar våra produkter i den krävande dagliga användningen – från en enstaka väskinsats till en komplett bilinredning.

**Tack vare vår högt ställda mål är Sortimo idag världens ledande leverantör av bilinredningar och lastsäkringssystem.**



## INNEHÅLL

<b>Globelyst - översikt</b> .....	6 - 23
ProSafe i detaljer .....	18 - 19
<b>Sortimo metallväskor</b> .....	24
- Tillbehör för Sortimo metallväskor .....	50 - 62
<b>M-BOXX</b> .....	26
- Tillbehör för M-BOXX .....	114 - 115 + 138 + 140 - 141
<b>S-BOXX</b> .....	27
- Tillbehör för S-BOXX .....	112 - 113 + 136 - 139
<b>T-BOXX</b> .....	28
- Tillbehör för T-BOXX .....	60 - 64
<b>HD-Väska</b> .....	66-68
<b>L-BOXX</b> .....	29 + 70 - 77
- Tillbehör för L-BOXX mini .....	78 - 79
- Tillbehör för L-BOXX 102 .....	88 - 89 + 92 - 93
- Tillbehör för L-BOXX 136 .....	90 - 93 + 106 - 107
- Tillbehör för L-BOXX 238 .....	94 - 95 + 99 - 101
- Tillbehör för L-BOXX 374 .....	96 - 101 + 107
- Tillbehör för L-BOXX LQ .....	108
- Tillbehör för alla L-BOXXar .....	102 - 105 + 120 - 126
<b>INSATSLÅDOR</b> .....	128 - 135
<b>LT-BOXX</b> .....	110 - 109
<b>LS-BOXX</b> .....	112 - 113
<b>i-BOXX</b> .....	114 - 121
<b>E-BOXX</b> .....	116 + 142 -143
<b>Invändig beklädnad och lastsäkring</b> .....	30 - 31
<b>Ventilation i lastutrymmet</b> .....	32 - 33
<b>Sortimo TopSystem</b> .....	34 - 35
<b>VAN Kategorier</b>	
- Hitta inspiration till din servicebil .....	36 - 49
<b>Lösningar till förarhytten</b> .....	144 - 149

# GLOBALT LEDANDE HEMMA I TYSKLAND



**Vi som leverantör är globalt ledande för den teknologiska utvecklingen och agerar på marknaden för professionella bilinredningar för alla branscher inom hantverk och service.**

Vi agerar på den globala marknaden men har fortfarande vår produktion i Tyskland. I vårt huvudkvarter i Zusmarshausen är fler än 1100 anställda ansvariga för tillverkningen av vårt kompletta sortiment. Från denna produktionsanläggning skickar vi ut våra innovativa produkter till hela världen – „Made in Germany“.

Bilinredningar från Sortimo måste uppfylla högt ställda krav. Av denna anledning genomför vi sedan två decennier olika krocktester tillsammans med våra partner från DEKRA, TÜV och ADAC.

Med samma pionjäranda som i början investerar vi ständigt i vidareutvecklingar och nya förbättringar av vårt sortiment. Vår målsättning är att tidigt upptäcka nya behov och erbjuda innovativa lösningar. Så uppstår produkter redan idag som blir till standard i framtiden.

# Sortimo®

Intelligent Mobilität

# ALLA DINA FÖRDELAR



## 1. Kostnadsbesparing

Fortsätt att köra. Medan andra fortfarande står och tankar sina fordon är du på väg till kunden.

## 2. Tidsbesparing

Så att du inte längre behöver jobba övertid. Mer än 50 procent av dina kollegor tillbringar varje dag mer än en oproduktiv timme i skåpbilen. Du är smartare. Verktyg som glömts bort, skadade varor eller osorterade smådelar tillhör från och med nu det förgångna.

## 3. Lastsäkring

ProSafe – Säkerhetsbältet för dina varor och din säkerhet. Integrerad lastsäkring – för första gången i serieproduktion.

## 4. Flexibilitet

Gör vad du vill, vi anpassar oss till dina behov. Hos oss är det du som är konstruktören för din bilinredning. Det är du som bestämmer var verktyg, maskiner och varor ska förvaras säkert. Alla enstaka delar kan kombineras fritt.

## 5. Lättviktskonstruktion

Tack vare den konsekventa lättviktskonstruktionen kan du lasta mer. Jämfört med konventionella bilinredningar spar Globelyst in upp till 50 procent vikt. Gör en jämförelse.

## 6. Innovativ

Det är helt enkelt vår inställning. Sedan nästan 40 år tillbaka investerar vi i framtidsorienterad teknologi och utvecklar innovativa lösningar som ska underlätta ditt arbete. Det är du som avgör!

## 7. Kvalitet

Långlivad – robust – testad – hållbar. För en säker investering genomför vi regelbundet krock- och kvalitetstester. Samtliga skåp för utdragslådor samt hyllor av högfast stålplåt är pulverlackerade för att garantera varaktigt korrosionsskydd och utesluta risken för att du skadas av vassa kanter. Made in Germany.

## 8. Image

Det är som i en relation: det första intrycket räknas! Visa dina kunder att du är ett proffs. Skåpbilen blir till ett visitkort för ditt företag.

# SÄNKTA UTSLÄPP, STÖRRE FÖRSPRÅNG

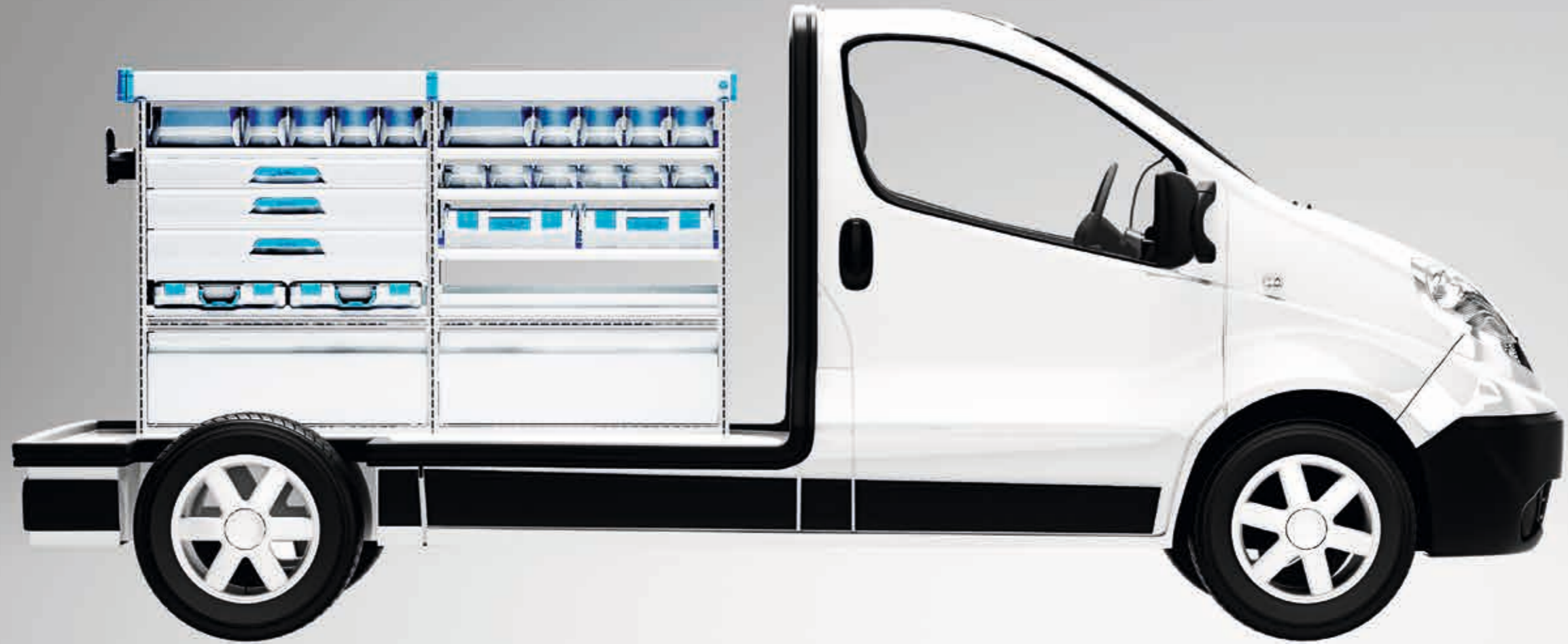

**Tack vare en optimal kombination av stål, aluminium och fiberkomposit har egenvikten** i bilinredningen reducerats till ett minimum. Jämfört med konventionella bilinredningar har vi sparat in upp till 50 % vikt.

Detta är endast möjligt med högstabila och samtidigt extremt lätta material. Så kan du spara kostnader och samtidigt skona miljön, eftersom CO<sub>2</sub>-utsläppet har sänkts markant. Dessutom består den nya Globelyst bilinredningen till 100 % av återvinningsbart material. Varje bilinredning som ska skrotas kan därmed återanvändas helt.

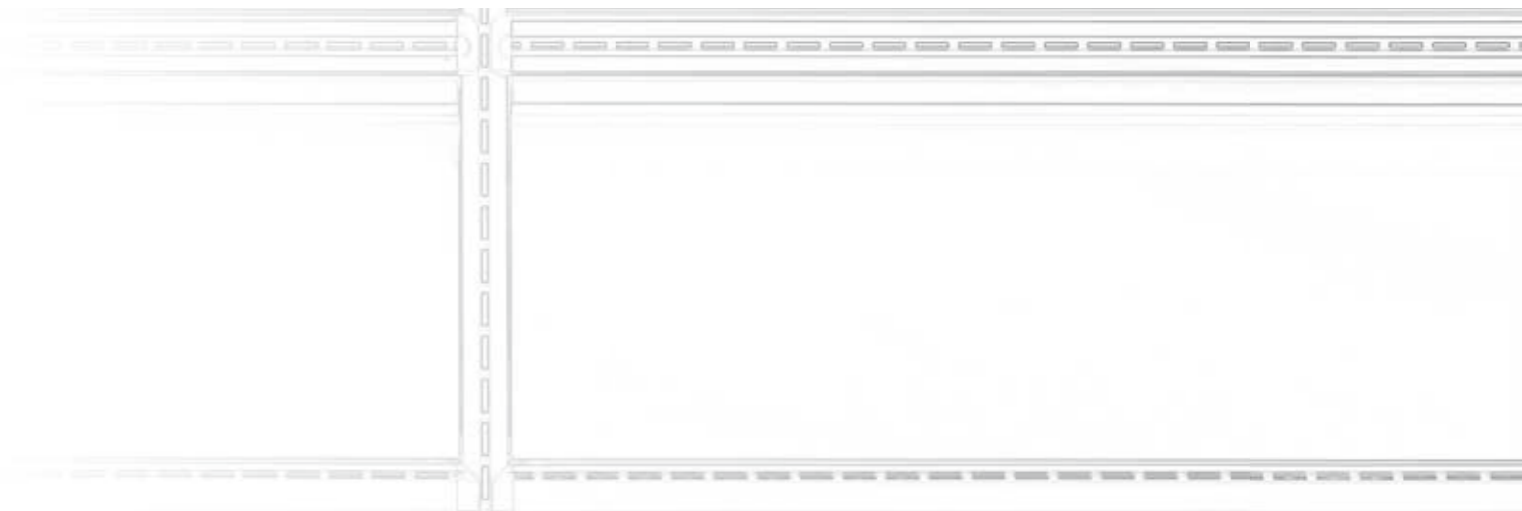

# FÖRE SIN TID



**Globelyst följer den väl beprövade modulprincipen från** Sortimo som innebär att alla moduldelar- från en optimerad spaceframe i aluminium till olika väsk- och BOXX-system – är komplett systemkompatibla. De mångsidiga nya kombinationsmöjligheterna ger dig ännu mer utrymme för en individuell utformning av bilinredningen.

Vi erbjuder:

- ✓ Besök med ett demonstrationsfordon hos er
- ✓ Individuell 3D-planering med skräddarsydda lösningar för alla transportfordon
- ✓ Gratis sammanställning av offerter
- ✓ Korta leveranstider
- ✓ Professionell montering

Eller kom helt enkelt och besök oss! Tack vare vårt heltäckande försäljningsnät finns det alltid en representant i närheten. Mer information hittar du på [www.sortimo.se](http://www.sortimo.se).

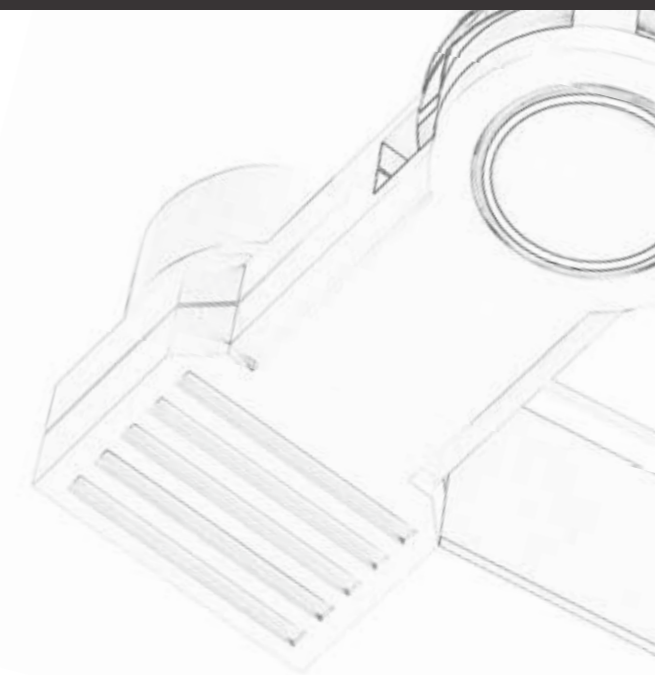

# KVALITET | MADE IN GERMANY



**Till hantverkare krävs smarta lösningar, lovande innovationer och högsta kvalitet.**

Med denna bilinredning som är uppbyggd kring olika material såsom högfäst stålplåt, lätt aluminium och robust plast får du högsta kvalitet som talar för sig själv.

Dina kunder kan lita på dig, och du kan lita på Globelyst. Kvalitet är självklart!

## SÄKERT FASTSPÄND

### Vi har kört vår produkt i väggen - med framgång

Lastsäkring har hög prioritet hos Sortimo, även vid en krock. Vid en krockhastighet på 50 km/h kan belastningen från en 550 kg tung last uppgå till så mycket som 12 ton. För att garantera att lasten stannar kvar på sin plats, genomför Sortimo olika tester tillsammans med TÜV, Dekra och ADAC och kör bokstavligen talat i sina produkter i väggen.

På detta sätt kan vi kontrollera om våra bilinredningar, oavsett om det rör sig om Globelyst verkligen uppfyller de höga säkerhetskrav som Sortimo ställer.

**Enbart produkter som klarar av det praktiska testet är tillräckligt bra för våra kunder.**

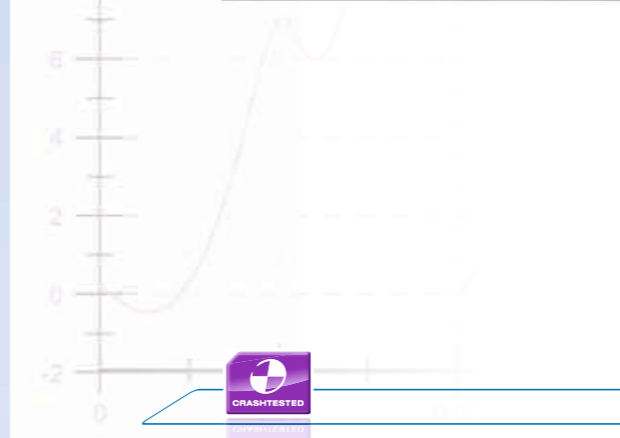
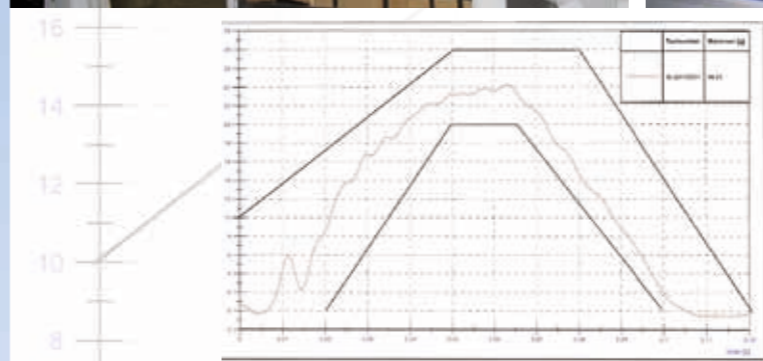



# GLOBELYST ÖVERSIKT

## Jalusi och fällbar hyllfront

Gör det enkelt och säkert att förvara större komponenter i inredningen.

## Långgodshylla av kompositmaterial

Med långgodshyllan är det inte längre något problem att transportera långa föremål.

## Sortimo S-BOXX

Skjutboxarna finns i två bredder och höjder. De är det perfekta valet för smådelar, reservdelar eller skruvar, och kan snabbt fästas på hyllan. Med utdragsfunktionen går det lätt att komma åt delarna i boxen.

## Sortimo tillbehör

Sortimo originaltillbehör erbjuder praktiska tillsatsprodukter för alla branscher. Från slanghållare till kabelkrok – inga önskemål som inte kan uppfyllas.

## Hyllor

Platsen i fordonet utnyttjas in i minsta vinkel: verktyg och reservdelar kan förvaras översiktligt på hyllor och i tråg av typ Globelyst.

## Sortimo T-BOXX

Den praktiska plastväskan med genomskinligt lock ger en snabb överblick över innehållet. Dessutom kan T-BOXX snabbt fixeras i bilinredningen.

## Väskstöd

Garanterar fast förankring av verktygs- eller maskinväskor och kan snabbt sättas in med ett enda handgrepp.

## Utdragslådor

De nya utdragslådorna med användarvänliga infällda handtag av slagfast plast kan belastas med upp till 80 kg tack vare det stabila fullutdraget. Dessa finns i fyra olika bredder och höjder.

## Skydds- och monteringsgolv

Sortimentet omfattar flera olika skydds- och monteringsgolv som fungerar som bas för bilinredningen. Dessa golv är individuellt anpassade till olika fordonstyper, erbjuder integrerade förankringsmöjligheter och skyddar fordonsgolvet mot skador.

## Sortimo L-BOXX och LS-BOXX

Mobila plastboxar med många olika indelningsmöjligheter, finns i fem olika höjder. L-BOXXarna kan snabbt kopplas samman och därmed transporteras tillsammans.

## Sortimo M-BOXX

Stor mobilbox med handtag. Finns även med lock. M-BOXX snäpper in i systemet och kan även användas som utdragslåda.

## Metallväskor

Denna klassiker finns i många olika varianter och kan öppnas komplett tack vare det utdragbara hyllplanet.

## Arbetsbänkar

Gör nyttofordon till mobila verkstäder. Arbetsbänkarna kan levereras i fäll- eller utdragbar version och kan kompletteras med vridplatta och skruvstycke.

## Spännstänger

Den universella och flexibla spännstängen kan monteras såväl horisontellt som vertikalt i lastutrymmet.



# PROSAFE – FÖR FÖRSTA GÅNGEN FÖRANKRING I SERIEPRODUKTION

## Förankring för högre säkerhet

ProSafe-förankringsskena i golvet garanterar säker förankring av skrymmande last. Säker transport både för dig och din last.

## Integrerad förankring

Det nya ProSafe-förankringssystemet är seriemässigt integrerat i stolpen i bilinredningen. Även ramar och golvskenor erbjuder en intelligent möjlighet att förankra lasten.

## Förankring utan mer vikt

Tack vare ProSafe är det inte längre nödvändigt att köpa extra förankringsskenor. Detta spar pengar och sänker vikten.



ProSafe i stolpe



ProSafe som golvskena



ProSafe i stolpe



ProSafe i ramar



<http://www.sortimo.se>



## LÅT DIG INTE STOPPAS I ETT FACK...

... du hittar knappast en bättre plats för dina verktyg. Fyra modeller med olika höjd och bredd och som klarar upp till 100 kg last sörjer för ordning och reda. Dessutom får du en säker förvaringsplats för alla slags verktyg och smådelar. Särskilt smart: De infällda handtagen är konstruerade så att du utan vidare kommer åt dem även med arbetshandskar. Utdragslådorna är extremt lätta och klarar utan vidare den krävande dagliga användningen tack vare sina täckplattor av slagttåligt plastmaterial. Den nya spärrtekniken garanterar att lådorna sitter säkert och inte skakar under färd.

Givetvis kan utdragslådorna försees med individuella avdelare – ljudisolerande antiglidmattor ger ytterligare komfort – kvalitet in i minsta detalj. Det nya utdragbara hyllplanet med kvalitetsegenskaper från utdragslådan innebär att du snabbt kommer åt innehållet i väskorna och boxarna. Allting från metallväskor till den nya i-BOXXen har en säker plats i de mobila transportsystemen från Sortimo. Med fullutdraget kan locken på väskor och boxar öppnas fullständigt, så att du snabbt kommer åt alla smådelar och verktyg.



Enkla att öppna med den nya handtagslösningen – även med arbetshandskar.

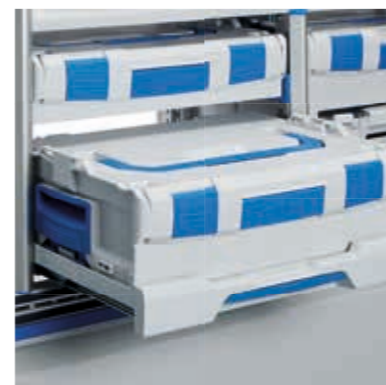

Utdragbart hyllplan

## DIN LÄTTA LÅNGGODSHYLLA

Med den nya långgodshyllan av lätt men ändå mycket stabil fiberkomposit kan du transportera rör och platta material, eller kabelkanaler och plaströr för kabeldragning. Jämfört med en hylla av stålplåt spar du in upp till 30 % vikt. Kompositmaterialet är inte bara extremt lätt, utan även resistent mot syror och med sin hårda yta skyddad mot all slags påverkan.

Tack vare den individuella tillverkningsmetoden får du största möjliga nyttolängd som motsvarar den maximala längden för lastutrymmet i ditt transportfordon.

Med den nya luckan som öppnas nedåt kan du dessutom snabbt skjuta in och ta ut rören ur hyllan.



Öppna luckan



## ► GLOBELYST | FEATURES

### Väskstöd

Maskinväskor och behållare i olika storlekar sitter därmed fast säkert i lastutrymmet. Beroende på antal maskinväskor kan den variabla klämanordningen enkelt anpassas med det ergonomiskt utformade pistolhandtaget. Tryckrullen som består av slitstarkt skumgummi förhindrar att väskan glider ut. Väskstödet kan monteras vid en valfri höjd och bredd.

### Liten lucka med stora ambitioner

För att reservdelarna ska läggas in lätt i hyllan, har vi utvecklat en lätt lucka av aluminium. Denna lucka kan du öppna och stänga med en hand. Tack vare de fjäderbelastade vridpunkterna förblir luckan ordentligt stängd även vid dåligt väglag.

### Stor lucka med ännu större ambitioner

Enligt samma princip erbjuder vi en 136 mm hög underlucka som garanterar att din last ligger säkert på golvet i din bilinredning.

### Den största luckan med ännu mer funktionalitet

Den stora luckan som är 170 mm hög är avsedd för ännu mer platsbehov. Eftersom den öppnade luckan kan spärras vid 90°, går det lättare att lasta tunga reservdelar eftersom de kan ställas ned på luckans insida innan de skjuts in.

### Siktskydd

Med jalousierna av lätta hålkammarprofiler är last- och siktskyddet avklarat i en handvändning. Extra skydd mot obehörig åtkomst erbjuder ett lås som du kan beställa separat.

### Mer än en krok

Med den professionella och eleganta gavelplåten av aluminium kan du använda din bilinredning ännu effektivare. I det nya hålmönstret kan många olika tillbehör monteras, från slanghållare till brandsläckare. Det nya och mångsidiga kroksystemet av slagfast ABS-plast garanterar med sina olika krokar och klämmor att du kommer åt verktyg och kablar direkt efter att du öppnat dörrarna.



Lucka vid hylla, höjd 4 och 8



Väskstöd



Jalusi



Gavelplåt i aluminium

## BÄRBAR ORDNING FRÅN FÖRSTA BÖRJAN

Sedan ungefär 40 år tillbaka kan alla önskemål uppfyllas när det gäller funktionalitet, indelningsmöjligheter och lång livslängd – metallväskan från Sortimo.

Väskan finns i fyra olika höjder med olika indelningar. Från insatslådor i enkelt eller dubbelt utförande, vidare till avdelare och speciella insatser för brännarmunstycken.

Men de har en gemensam nämnare: tack vare skumgummi-skiktet i locket blir innehållet kvar på sin avsedda plats så att det inte kan blandas.

Väskorna kan placeras i bilinredningen på det utdragbara hyllplanet.



### KM 332 E

Smådelar säkert sorterade



### WM 331

Individuellt placerade verktyg



### DK 321 F

Översiktligt sorterade brännarmunstycken



## ORDNING – MOBIL M-BOXX

M-BOXXen är den perfekta transportbehållaren för större föremål. Här finns plats för allting, från penslar till hammare och rörtänger.

Beteckningen **M** står för **m**obilitet: Vem har en bärbar utdragslåda? Från en utdragsfunktion i bilinredningen till mobil användning med lock – M-BOXXen kan erbjuda allt. Kan även levereras med en avdelar- eller skumgummiinsats beroende på avsett användningsområde.

## ORDNING – ÖVERSIKTLIGT S-BOXX

**S** står för **s**kjutfunktion och för **s**iktfönster. Med skjutfunktionen kan du helt enkelt komma åt dina skruvar och kopplingsdelar på samma sätt som vid en utdragslåda. Tack vare siktfönstret har du alltid koll på innehållet. Med spärrfunktionen på hyllan sitter boxarna säkert under färd. För en detaljerad indelning kan alla boxar kompletteras med skiljeväggar. Boxarna finns även i dubbel bredd med ännu mer plats.

För att du ska kunna använda platsen i bilinredningen ännu effektivare, finns S-BOXX numera även i ett halvhögt utförande.

Med etiketter som tillval ger en ännu bättre översikt över S-BOXX-sortimentet. Etiketterna som skjuts in bakom siktfönstret är skyddade mot smuts och är därmed läsliga under lång tid framöver. Helt enkelt ordning och reda med system.

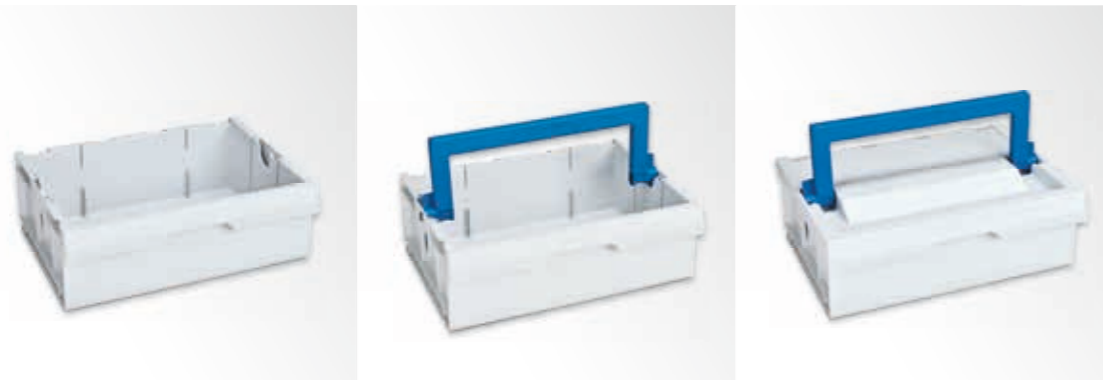

M-BOXX utan handtag och lock

M-BOXX med handtag

M-BOXX med handtag och lock



S-BOXX Standard

Dubbel S-BOXX

Halvhög S-BOXX



## ÖPPEN T-BOXX

Lätt och robust - dessa egenskaper gör T-BOXXen till ett utmärkt alternativ till traditionella metallväskor. Tack vare stommen av polypropen kan du ställa ned din T-BOXX på känsliga ytor såsom parkett eller marmor. Förutom det transparenta locket av högfäst polykarbonat som ger en snabb översikt, kännetecknas T-BOXX särskilt av de praktiska insatslådorna.

Insatslådorna kan positioneras valfritt och utan vidare kombineras med andra smådelar och verktyg. Tack vare spärrfunktionen vid botten och locket ligger alla smådelar kvar på sin plats under transport.

Ett annat plus: fixeringen. Oavsett var du placerar din T-BOXX - på hylla, väskskena eller bakdörren - så kan den alltid fixeras säkert.

## TROFAST L-BOXX

Vare sig det handlar om tunga material, kundprover eller verktyg - L-BOXX från Sortimo transporterar helt enkelt allt. Från fordonet till användningsplatsen och tillbaka.

Säkert, bekvämt och tillförlitligt. Givetvis kan L-BOXXen även integreras direkt i Globelyst-systemet. En annan fördel: det snabba klicksystemet.

Därmed kan du snabbt koppla samman L-BOXXarna och med ett fingertryck ta isär dem igen - helt efter ditt eget behov.



T-BOXX på adapterfästen



MOBILITET FÖR

PROFFS

## BEVARA VÄRDET GOLV OCH VÄGG

Det är inte bara verktyg som behöver transporteras säkert. Även transportmedlet behöver ett visst skydd. Det har säkert hänt dig också: last som plötsligt faller åt sidan och som lämnar kvar fula bucklor i fordonsplåten. Detta är givetvis förargligt, men kan undvikas med en stabil sidovägg. Detta bevarar transportfordonets värde. Därmed kan du undvika många problem när du lämnar tillbaka leasingfordonet.

Vägginklädnaden **Sowaflex** av lättviktsmaterial i bikakestruktur med en enormt stöt- och repningshållfast yta skyddar fordonet mot „inre skador“. Denna fuktighets- och kemikaliebeständiga plastbeklädnad som är exakt skräddarsydd och runt 60 % lättare än trä, kan till och med monteras på skjutdörrar och bakluckor. Varje del kan beställas separat. Därmed kan vägginklädnaden sammanställas individuellt för varje transportfordon.

Basen för varje bilinredning är golvet som inte bara skyddar fordonet, utan även utgör basen för ett stabilt montage. De båda golvvarianterna **Soboflex** och **Sobogrip** är exakt skräddarsydda till varje fordon. Bilinredningen monteras direkt på golvet utan att fordonsgolvet behöver borras igenom.

Oavsett om du bestämmer dig för det 12 mm tjocka extremt halkfria och slitstarka golvet Soboflex, eller för det prisvärda 9 mm tjocka skyddsgolvet Sobogrip – vi kan alltid garantera Sortimo-kvalitet. Våra golv tillverkas enbart av nordisk björk och de enstaka träskikten är permanent limmade med vattenfast lim. Fordonet är optimalt skyddat mot skador och kanterna som är försedda med aluminiumlister garanterar en säker trampyta – ett golv med mervärde.

## SÄKERT FASTSPÄND FÖRANKRINGSSYSTEM

Verktyg och material – en säker transport börjar alltid med förankringen. För att du som förare alltid ska kunna fullfölja dina skyldigheter, erbjuder vi olika möjligheter att montera **förankringsskenor** för lastsäkring i transportfordonet.

Förankringsskenorna som kan monteras såväl på vägginklädnaden som på monteringsgolvet utgör basen för såväl **spännstänger** som **säkerhetsband**. Förankringsskenorna i golvet har dessutom fördelen att de kan monteras barriärfritt i golven Soboflex eller Sobogrip.

De universellt användbara spännstängerna kan, beroende på förankringsskenornas läge, användas såväl horisontellt som vertikalt för att förankra laster.

Tack vare sin kvadratiska utformning sitter dessa stänger fast optimalt. Dessutom kan **surringsband** och **surringsbeslag** sättas in i den integrerade skenprofilen.

Som en komplettering innehåller tillbehörsprogrammet från Sortimo ett brett spektrum av olika möjligheter för lastsäkring, från surringsband till lastsäkringsnät.



Sowaflex



Sobogrip



Soboflex



### Förankringsskenor

Förankringsskenor på väggarna i lastutrymmet där spännstänger kan förankras och för fixering av last med spännband.

### Surringsband

Surringsband med spännare fixerar tung last.

### Försänkningar

Tack vare försänkningarna i Sobogrip är förankringsöglorna som tillhandahålls av fordonstillverkaren fortfarande tillgängliga.



### Spännstänger

Spännstänger av aluminium med en skyddsprofil av plast förhindrar att lasten glider.



## GASTRANSPORT UTAN RISKER VENTILATIONSSYSTEM

Vid transport av gasflaskor kräver lagen att ett ventilationssystem med fria öppningar installeras. Sortimo erbjuder ett ventilationssystem som kan användas till luftning eller ventilation, beroende

på om du transporterar tunga eller lätta gaser. Tack vare den aerodynamiska utformningen överskrider friskluftsflödet med stor marginal de lagstadgade kraven.

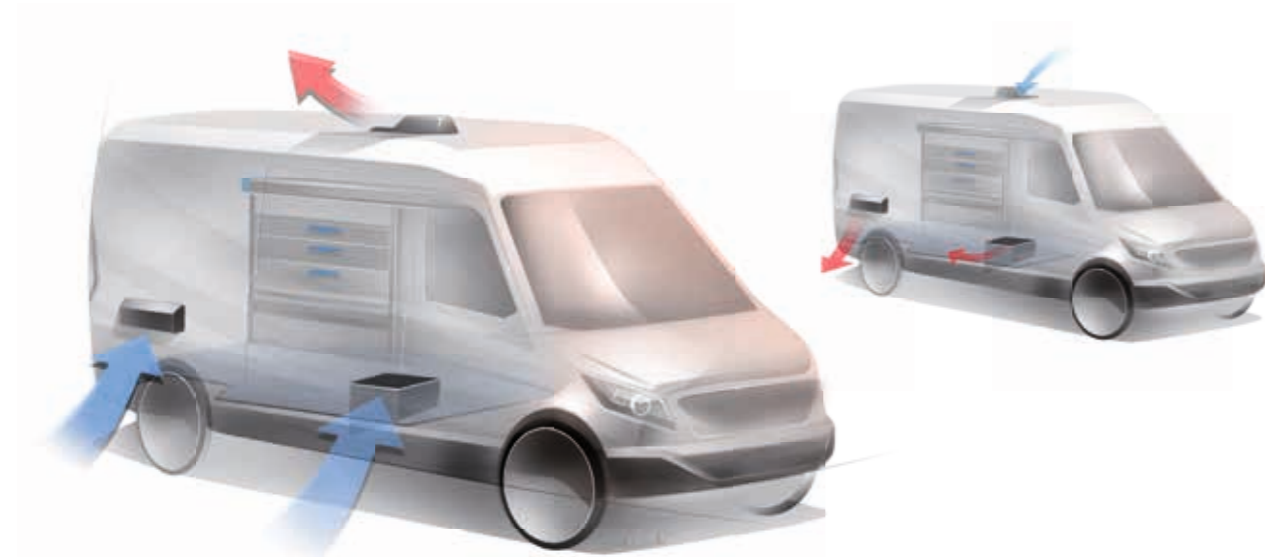

Sidoventil



Golvventil

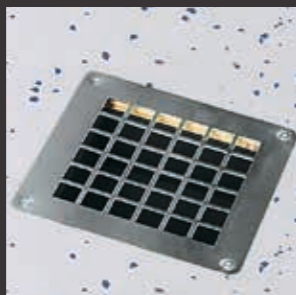

Takventil



Stor takventil, vridbar



# FLEXIBEL SÄKRING AV LASTEN

## TOPSYSTEM



### Steglift

Stegliften är gjord för smidig transport av tunga stegar. Nu krävs inte längre tunga lyft och surring av stegar tack vare den hydrauliska cylindern. På det sättet kan stegen enkelt lyftas upp. Stegliften är tillgänglig i två längder: 2,5 och 3 meter.



### Lastrulle

Den ideala hjälpen vid lastning av tunga eller långa saker. Med lastrullen kan du bekvämt rulla upp din last på taket. Den kan fås i flera bredder och fästs mellan sidoskenorna.

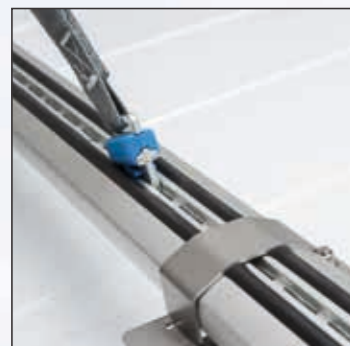

### ProSafe

ProSafe möjliggör integrerad lastsäkring i Topssystemet från Sortimo. ProSafe spännband kan utan problem fästas i takbågarna. Det gör att spännbanden kan användas inne i lastrummet såväl som på taket.



### Sidoskenor

Sidoskenor av aluminium säkerställer stabiliteten och kan även fås med ytterligare tvärgående balkar. Du kan även sätta ditt firmanamn på sidan av skenan.



### Rörhållare

Det perfekta komplementet till Topssystemet. Kan transportera långt gods, torrt och säkert. Locket kan låsas. Aluminiumrörhållaren finns i längderna 2 och 3 meter. Den 5 meter långa rörhållaren är i plast.



### Bli sedd! Med ljussystem

Varningsljus för säkring av ditt arbetsområde är den perfekta förlängningen av ditt Topssystem. Du kan välja mellan halogenlampa på stång med kontakt, LED-lampa med kontakt eller LED med magnetfäste.



### Laststopp

Laststopp150 av rostfritt stål gör all annan efterbehandling överflödigt. Den kan användas som ett transportrör, som ett laststopp från sidan eller för förankring av stege. De kan dessutom eftermonteras på de tvärgående balkarna och avger mycket lite brus.



## VAN KATEGORI 1

Passar till följande bilmodeller: Citroën Nemo, Fiat Fiorino, Ford Courier, Peugeot Bipper

### LIGHT VÄNSTER



#### GBLK 1LV

BxDxH: 1004 x 382 x 1001 mm  
Vikt: 20,4 kg

5.197 kr

### LIGHT HÖGER



#### GBLK 1LH

BxDxH: 762 x 277 x 1001 mm  
Vikt: 13 kg

4.631 kr

### STANDARD VÄNSTER



#### GBLK 1SV

BxDxH: 1004 x 382 x 1001 mm  
Vikt: 35 kg

8.910 kr

### STANDARD HÖGER



#### GBLK 1SH

BxDxH: 762 x 277 x 1001 mm  
Vikt: 18 kg

6.295 kr

### PREMIUM VÄNSTER



#### GBLK 1PV

BxDxH: 1004 x 382 x 1001 mm  
Vikt: 37 kg

10.087 kr

### PREMIUM HÖGER



#### GBLK 1PH

BxDxH: 762 x 277 x 1001 mm  
Vikt: 20 kg

6.763 kr

## VAN KATEGORI 2

Passar till följande bilmodeller: Citroën Berlingo, Fiat Doblo L1, Ford Connect L1, Mercedes-Benz Citan L2, Opel Combo L1, Peugeot Partner, Renault Kangoo L2, Volkswagen Caddy, Dacia Dokker L1

### LIGHT VÄNSTER



#### GBLK 2LV

BxDxH: 1246 x 382 x 1103 mm  
Vikt: 23 kg

5.908 kr

### LIGHT HÖGER



#### GBLK 2LH

BxDxH: 762 x 382 x 984 mm  
Vikt: 15 kg

4.597 kr

### STANDARD VÄNSTER



#### GBLK 2SV

BxDxH: 1246 x 382 x 1103 mm  
Vikt: 40 kg

10.035 kr

### STANDARD HÖGER



#### GBLK 2SH

BxDxH: 762 x 382 x 984 mm  
Vikt: 22 kg

6.539 kr

### PREMIUM VÄNSTER



#### GBLK 2PV

BxDxH: 1246 x 382 x 1103 mm  
Vikt: 52 kg

14.899 kr

### PREMIUM HÖGER



#### GBLK 2PH

BxDxH: 902 x 382 x 967 mm  
Vikt: 39 kg

13.859 kr

## VAN KATEGORI 3

Passar till följande bilmodeller: Citroën Berlingo, Peugeot Partner, Fiat Dobló, Mercedes-Benz Citan, Volkswagen Caddy, Renault Kangoo, Opel Combo, Ford Connect, Dacia Dokker

### LIGHT

**GBLK 3L**

Från 16.515 kr



### STANDARD

**GBLK 3S**

Från 23.498 kr



### PREMIUM

**GBLK 3P**

Från 25.379 kr



Samtliga priser exkl. moms, slutmontering samt frakt.

## VAN KATEGORI 4

Passar till följande bilmodeller: Fiat Dobló L2, Ford Connect L2, Mercedes-Benz Citan L3, Opel Combo L2, Renault Kangoo L3, Toyota ProAce Kompakt, Peugeot Expert L1, Citroën Jumpy L1

### LIGHT VÄNSTER

**GBLK 4LV**

BxDxH: 1488 x 382 x 1154 mm  
Vikt: 28 kg

6.450 kr



### LIGHT HÖGER

**GBLK 4LH**

BxDxH: 762 x 382 x 1001 mm  
Vikt: 16 kg

5.373 kr



### STANDARD VÄNSTER

**GBLK 4SV**

BxDxH: 1488 x 382 x 1154 mm  
Vikt: 39 kg

9.833 kr



### STANDARD HÖGER

**GBLK 4SH**

BxDxH: 762 x 382 x 1001 mm  
Vikt: 19 kg

6.273 kr



### PREMIUM VÄNSTER

**GBLK 4PV**

BxDxH: 1488 x 382 x 1154 mm  
Vikt: 52 kg

14.126 kr



### PREMIUM HÖGER

**GBLK 4PH**

BxDxH: 762 x 382 x 1001 mm  
Vikt: 24 kg

7.739 kr



Produkttegenskaper för alla artiklar på detta uppslag



## VAN KATEGORI 5

Passar till följande bilmodeller: Volkswagen Caddy MAXI, Hyundai H1, Mercedes-Benz Vito L1H1

### LIGHT VÄNSTER



**GBLK 5LV**  
BxDxH: 1730 x 382 x 1103 mm  
Vikt: 33 kg  
  
**9.400 kr**

### LIGHT HÖGER



**GBLK 5LH**  
BxDxH: 1246 x 382 x 984 mm  
Vikt: 20 kg  
  
**4.945 kr**

### STANDARD VÄNSTER



**GBLK 5SV**  
BxDxH: 1730 x 382 x 1111 mm  
Vikt: 48 kg  
  
**13.957 kr**

### STANDARD HÖGER



**GBLK 5SH**  
BxDxH: 1246 x 382 x 984 mm  
Vikt: 32 kg  
  
**7.834 kr**

### PREMIUM VÄNSTER



**GBLK 5PV**  
BxDxH: 1730 x 382 x 1111 mm  
Vikt: 55 kg  
  
**17.004 kr**

### PREMIUM HÖGER



**GBLK 5PH**  
BxDxH: 1246 x 399 x 1001 mm  
Vikt: 51 kg  
  
**16.632 kr**

## VAN KATEGORI 6

Passar till följande bilmodeller: Citroën Jumpy L2H1, Ford Custom L1H1, Mercedes-Benz Vito L2H1, Opel Vivaro L1H1, Peugeot Expert L2H1, Renault Trafic L1H1, Fiat Talento L1H1, Toyota Proace Medium, Volkswagen T6 L1H1, Nissan NV300 L1H1

### LIGHT VÄNSTER



**GBLK 6LV**  
BxDxH: 1972 x 382 x 1188 mm  
Vikt: 37 kg  
  
**9.654 kr**

### LIGHT HÖGER



**GBLK 6LH**  
BxDxH: 1004 x 382 x 1188 mm  
Vikt: 23 kg  
  
**6.410 kr**

### STANDARD VÄNSTER



**GBLK 6SV**  
BxDxH: 1972 x 382 x 1196 mm  
Vikt: 60 kg  
  
**15.084 kr**

### STANDARD HÖGER



**GBLK 6SH**  
BxDxH: 1004 x 382 x 1188 mm  
Vikt: 37 kg  
  
**10.196 kr**

### PREMIUM VÄNSTER



**GBLK 6PV**  
BxDxH: 1972 x 382 x 1196 mm  
Vikt: 70 kg  
  
**19.946 kr**

### PREMIUM HÖGER



**GBLK 6PH**  
BxDxH: 1004 x 382 x 1188 mm  
Vikt: 57 kg  
  
**18.579 kr**

## VAN KATEGORI 7

Passar till följande bilmodeller: Citroën Jumpy L3H1, Ford Custom L2H1, Mercedes-Benz Vito L3H1, Opel Vivaro L2H1, Peugeot Expert L3H1, Renault Trafic L2H1, Toyota Proace Lang, Volkswagen T6 L2H1, Fiat Talento L2H1, Nissan NV300 L2H1

### LIGHT VÄNSTER



#### GBLK 7LV

BxDxH: 2214 x 382 x 1188 mm  
Vikt: 40 kg

10.061 kr

### LIGHT HÖGER



#### GBLK 7LH

BxDxH: 1246 x 382 x 1188 mm  
Vikt: 25 kg

6.817 kr

### STANDARD VÄNSTER



#### GBLK 7SV

BxDxH: 2214 x 382 x 1196 mm  
Vikt: 58 kg

15.707 kr

### STANDARD HÖGER



#### GBLK 7SH

BxDxH: 1246 x 382 x 1188 mm  
Vikt: 42 kg

12.498 kr

### PREMIUM VÄNSTER



#### GBLK 7PV

BxDxH: 2214 x 382 x 1196 mm  
Vikt: 75 kg

20.692 kr

### PREMIUM HÖGER



#### GBLK 7PH

BxDxH: 1246 x 382 x 1188 mm  
Vikt: 63 kg

20.047 kr

## VAN KATEGORI 8

Passar till följande bilmodeller: Citroën Jumper L1H1/H2, Fiat Ducato L1H1/H2, Peugeot Boxer L1H1/H2, Mercedes-Benz Sprinter L1H1, Volkswagen Crafter L1H1

### LIGHT VÄNSTER



#### GBLK 8LV

BxDxH: 2214 x 382 x 1460 mm  
Vikt: 53 kg

11.564 kr

### LIGHT HÖGER



#### GBLK 8LH

BxDxH: 1246 x 382 x 1460 mm  
Vikt: 33 kg

7.398 kr

### STANDARD VÄNSTER



#### GBLK 8SV

BxDxH: 2214 x 382 x 1468 mm  
Vikt: 72 kg

18.095 kr

### STANDARD HÖGER



#### GBLK 8SH

BxDxH: 1246 x 382 x 1460 mm  
Vikt: 50 kg

13.439 kr

### PREMIUM VÄNSTER



#### GBLK 8PV

BxDxH: 2214 x 382 x 1468 mm  
Vikt: 90 kg

23.316 kr

### PREMIUM HÖGER



#### GBLK 8PH

BxDxH: 1246 x 382 x 1460 mm  
Vikt: 70 kg

20.889 kr

## VAN KATEGORI 9

Passar till följande bilmodeller: Renault Master L1H1/H2, Opel Movano L1H1/H2, Nissan NV400 L1H1/H2, Ford Custom L1H2, Mercedes-Benz Vito L2H2, Opel Vivaro L1H2, Renault Trafic L1H2, Fiat Talento L1H2, Iveco L1H1 (7 kbm), Nissan NV300 L1H2

### LIGHT VÄNSTER



#### GBLK 9LV

BxDxH: 1972 x 382 x 1494 mm  
Vikt: 46 kg

**11.333 kr**

### LIGHT HÖGER



#### GBLK 9LH

BxDxH: 1004 x 382 x 1324 mm  
Vikt: 24 kg

**5.872 kr**

### STANDARD VÄNSTER



#### GBLK 9SV

BxDxH: 1972 x 382 x 1502 mm  
Vikt: 73 kg

**19.640 kr**

### STANDARD HÖGER



#### GBLK 9SH

BxDxH: 1004 x 382 x 1324 mm  
Vikt: 43 kg

**10.643 kr**

### PREMIUM VÄNSTER



#### GBLK 9PV

BxDxH: 1972 x 382 x 1502 mm  
Vikt: 82 kg

**23.151 kr**

### PREMIUM HÖGER



#### GBLK 9PH

BxDxH: 1004 x 382 x 1324 mm  
Vikt: 57 kg

**17.452 kr**

## VAN KATEGORI 10

Passar till följande bilmodeller: Ford Custom L2H2, Mercedes-Benz Vito L3H2, Opel Vivaro L2H2, Renault Trafic L2H2, Volkswagen T6 L2H3, FIAT Talento L2H2, Nissan NV300 L2H2, Citroën Jumper L2H1, Fiat Ducato L2H1, Peugeot Boxer L2H1

### LIGHT VÄNSTER



#### GBLK 10LV

BxDxH: 2214 x 382 x 1494 mm  
Vikt: 49 kg

**11.870 kr**

### LIGHT HÖGER



#### GBLK 10LH

BxDxH: 1246 x 382 x 1324 mm  
Vikt: 27 kg

**6.279 kr**

### STANDARD VÄNSTER



#### GBLK 10SV

BxDxH: 2214 x 382 x 1502 mm  
Vikt: 80 kg

**20.516 kr**

### STANDARD HÖGER



#### GBLK 10SH

BxDxH: 1246 x 382 x 1324 mm  
Vikt: 48 kg

**13.081 kr**

### PREMIUM VÄNSTER



#### GBLK 10PV

BxDxH: 2214 x 382 x 1502 mm  
Vikt: 88 kg

**24.053 kr**

### PREMIUM HÖGER



#### GBLK 10PH

BxDxH: 1246 x 382 x 1324 mm  
Vikt: 63 kg

**18.851 kr**

## VAN KATEGORI 11

Passar till följande bilmodeller: Citroën Jumper L2H2, Fiat Ducato L2H2, Ford Transit L2H2/H3 (3300), Iveco Daily L2H2 (10,8 kbm), Nissan NV400 L2H2/H3, Opel Movano L2H2/H3, Peugeot Boxer L2H2, Renault Master L2H2/H3, Hyundai H350 L1

### LIGHT VÄNSTER



#### GBLK 11LV

BxDxH: 2456 x 382 x 1613 mm  
Vikt: 55 kg

**13.043 kr**

### LIGHT HÖGER



#### GBLK 11LH

BxDxH: 1246 x 486 x 1579 mm  
Vikt: 38 kg

**8.834 kr**

### STANDARD VÄNSTER



#### GBLK 11SV

BxDxH: 2456 x 382 x 1621 mm  
Vikt: 88 kg

**22.379 kr**

### STANDARD HÖGER



#### GBLK 11SH

BxDxH: 1246 x 486 x 1069 mm  
Vikt: 45 kg

**10.893 kr**

### PREMIUM VÄNSTER



#### GBLK 11PV

BxDxH: 2456 x 382 x 1621 mm  
Vikt: 102 kg

**26.720 kr**

### PREMIUM HÖGER



#### GBLK 11PH

BxDxH: 1246 x 486 x 1069 mm  
Vikt: 60 kg

**15.622 kr**

## VAN KATEGORI 12

Passar till följande bilmodeller: Citroën Jumper L3H2/H3, Fiat Ducato L3H2/H3, Ford Transit L3H3, Iveco Daily L3H2 (12 kbm), Mercedes-Benz Sprinter L2H2, Nissan NV400 L3H2/H3, Opel Movano L3H2/H3, Peugeot Boxer L3H2/H3, Renault Master L3H2/H3, Volkswagen Crafter L2H2, MAN TGE L2H2, Hyundai H350 L2

### LIGHT VÄNSTER



#### GBLK 12LV

BxDxH: 2940 x 382 x 1749 mm  
Vikt: 62 kg

**14.182 kr**

### LIGHT HÖGER



#### GBLK 12LH

BxDxH: 1488 x 486 x 1579 mm  
Vikt: 42 kg

**9.437 kr**

### STANDARD VÄNSTER



#### GBLK 12SV

BxDxH: 2940 x 382 x 1757 mm  
Vikt: 107 kg

**27.360 kr**

### STANDARD HÖGER



#### GBLK 12SH

BxDxH: 1488 x 486 x 1069 mm  
Vikt: 52 kg

**12.222 kr**

### PREMIUM VÄNSTER



#### GBLK 12PV

BxDxH: 2940 x 382 x 1757 mm  
Vikt: 117 kg

**31.044 kr**

### PREMIUM HÖGER



#### GBLK 12PH

BxDxH: 1488 x 486 x 1069 mm  
Vikt: 68 kg

**16.966 kr**



# VAN KATEGORI 13

Passar till följande bilmodeller: Citroën Jumper L4H2/H3, Fiat Ducato L4H2/H3, Mercedes-Benz Sprinter L3H2/H3, Peugeot Boxer L4H2/H3, Volkswagen Crafter L3H2/H3



## LIGHT VÄNSTER



**GBLK 13LV**  
BxDxH: 3424 x 382 x 1766 mm  
Vikt: 78 kg  
**18.322 kr**

## LIGHT HÖGER



**GBLK 13LH**  
BxDxH: 2214 x 382 x 1715 mm  
Vikt: 54 kg  
**13.464 kr**

## STANDARD VÄNSTER



**GBLK 13SV**  
BxDxH: 3424 x 382 x 1766 mm  
Vikt: 118 kg  
**30.688 kr**

## STANDARD HÖGER



**GBLK 13SH**  
BxDxH: 2214 x 486 x 1375 mm  
Vikt: 73 kg  
**17.165 kr**

## PREMIUM VÄNSTER



**GBLK 13PV**  
BxDxH: 3424 x 382 x 1766 mm  
Vikt: 140 kg  
**38.600 kr**

## PREMIUM HÖGER



**GBLK 13PH**  
BxDxH: 2214 x 486 x 1375 mm  
Vikt: 94 kg  
**23.104 kr**

# BOXXar

## PASSANDE MÅNGSIDIGHET

Den modulära uppbyggnaden av Globelyst ger dig maximalt antal kombinationsmöjligheter för din bilinredning, oavsett om du bestämmer dig för väskor eller BOXXar. Tack vare modulprincipen från Sortimo

finns det inga gränser för din kreativitet. Från en klassisk metallväska till den moderna lilla i-BOXXen – så flexibel har du aldrig varit.



### S-BOXX

Den perfekta behållaren för smådelar, reservdelar eller skruvar.



### VÄSKOR

Klassikern från Sortimo uppfyller sedan 40 år tillbaka alla önskemål om indelningsmöjligheter och lång livslängd.



### M-BOXX

Den perfekta transportbehållaren för större föremål – snäpper in i systemet och kan därmed även användas som utdragslåda.



### T-BOXX

Den praktiska plastväskan med transparent lock ger dig en bra översikt.



### i-BOXX

Oavsett om den används separat eller till vår LS-BOXX – vårt minsta bärbara sorteringsystem garanterar ordning och reda.



### L-BOXX - familjen

L-BOXX-familjen är den intelligenta lösningen för alla mobila krav inom hantverk och service.



# BÄRBAR ORDNING FRÅN FÖRSTA BÖRJAN METALLVÄSKAN



## Metallväskorna från Sortimo

Alltsedan vi introducerade den första metallväskan på marknaden för 40 år sedan, har vi kontinuerligt vidareutvecklat vår klassiker. Väskan uppfyller alla önskemål när det gäller funktionalitet, avdelningsmöjligheter och lång livslängd.



# METALLVÄSKOR TIDLÖST PRAKTISKA...

Alla fyra tillgängliga höjder är extremt robusta och klarar vardagens alla hårda krav. Oavsett om väskorna är välfyllda eller tungt bestyckade – funktionaliteten är fortfarande lika bra.

Bärkomfort, praktisk användning med en enda hand med 120 graders anslagsvinkel för locket och en flexibel ordning i väskans inre underlättar ditt arbete maximalt.

Den fria indelningen med insatslådor eller avdelare skapar individuell ordning, skumplastinsatsen i locket håller kvar alltid på sin plats – även under transport.

Dessutom kan Sortimo klassikern snäppas fast säkert i bilinredningen på olika sätt – **tidlöst praktiskt.**



### KM 320

Art.-nr. 5228000  
Mått:(BxDxH): 440 x 330 x 66 mm  
Vikt: 2,6 kg  
Sortimo serviceväska tom

**511 kr**



### KM 321 A

Art.-nr. 5228017  
Mått:(BxDxH): 440 x 330 x 66 mm  
Vikt: 3,5 kg  
Bestyckning: 48 x insatslådor A3, röd

**785 kr**



### KM 321 B

Art.-nr. 5228024  
Mått:(BxDxH): 440 x 330 x 66 mm  
Vikt: 3,4 kg  
Bestyckning: 24 x insatslådor B3, gul

**718 kr**

### KM 321 C

Art.-nr. 5228031  
Mått:(BxDxH): 440 x 330 x 66 mm  
Vikt: 3,5 kg  
Bestyckning: 12 x insatslådor C3, blå

**718 kr**



### KM 321 D

Art.-nr. 5228048  
Mått:(BxDxH): 440 x 330 x 66 mm  
Vikt: 3,5 kg  
Bestyckning: 8 x insatslådor D3, grön

**703 kr**



### KM 322 E 3/4

Art.-nr. 1000001530  
Mått:(BxDxH): 440 x 330 x 66 mm  
Vikt: 4,3 kg  
Bestyckning nedtill:  
Vardera 2 x D3 grön, 12 x A4 röd, 6 x B4 gul, 3 x C4 blå.  
Upp till BES 12 A4 röd, 6 x B4 gul, 3 x C4 blå

**1.086 kr**



## Välj bland följande typer av metallväskor:

KM = Serviceväska. För översiktlig transport av smådelar (skruv, plugg osv).

DM = Duoväska. Kombinationen av serviceväska med insatslådor och verktygsväska med avdelare.

WM = Verktygsväska. Väskan med avdelare för transport av verktyg (tänger, skruvmejslar, osv.) och elverktyg (borrmaskiner, vinkelslipar, batteridrivna skruvdragare osv.)



### KM 330

Art.-nr. 5228390  
Mått:(BxDxH): 440 x 330 x 100 mm  
Vikt: 3,0 kg  
Sortimo serviceväska tom

**591 kr**



### DM väska 332 E 1/1

Art.-nr. 1000001533  
Mått:(BxDxH): 440 x 330 x 100 mm  
Vikt: 4,8 kg  
Bestyckning nedtill: Avdelarsats  
Upp till BES 31 1/1 med:  
Insatslådor 18 x A4 röd, 9 x B4 gul, 3 x C4 blå

**934 kr**



### KM 340

Art.-nr. 5228550  
Mått:(BxDxH): 440 x 330 x 130 mm  
Vikt: 3,5 kg  
Sortimo serviceväska tom

**648 kr**



### KM 321 E

Art.-nr. 5228055  
Mått:(BxDxH): 440 x 330 x 66 mm  
Vikt: 3,3 kg  
Bestyckning med insatslådor:  
12 x A3 röd, 6 x B3 gul, 3 x C3 blå, 2 x D3 grön

**685 kr**



### KM 332 E 3/4

Art.-nr. 1000001532  
Mått:(BxDxH): 440 x 330 x 100 mm  
Vikt: 4,8 kg  
Bestyckning nedtill:  
6 x B3 gul, 3 x C3 blå, 2 x D3 grön  
Upp till BES 31 3/4 med:  
12 x A4 röd, 6 x B4 gul, 3 x C4 blå

**974 kr**



### KM 342 E

Art.-nr. 5228567  
Mått:(BxDxH): 440 x 330 x 130 mm  
Vikt: 6,2 kg  
Bestyckning nedtill:  
12 x A3 röd, 6 x B3 gul, 3 x C3 blå, 2 x D3 grön.  
Upp till BES 62 1/1 med:  
12 x A3 röd, 6 x B3 gul, 3 x C3 blå, 2 x D3 grön

**1.119 kr**

## Mellanplåtar till serviceväskor

### BES 31 1/1

Art.-nr. 5232816  
Box-insatser för insatslådor 31 mm höjd, 1/1 lock  
**203 kr**

### BES 31 3/4

Art.-nr. 5232809  
Box-insatser för insatslådor 31 mm höjd, 3/4 lock  
**197 kr**

### BES 31 1/2

Art.-nr. 5232847  
Box-insatser för insatslådor 31 mm höjd, 1/2 lock  
**190 kr**

### BES 62 1/1

Art.-nr. 5232823  
Box-insatser för insatslådor 62 mm höjd, 1/1 lock  
**213 kr**



# METALLVÄSKOR

Välj bland följande typer av metallväskor:

KM = Serviceväska. För översiktlig transport av smådelar (skruv, plugg osv).

DM = Duoväska. Kombinationen av serviceväska med insatslådor och verktygsväska med avdelare.

WM = Verktygsväska. Väskan med avdelare för transport av verktyg (tänger, skruvmejslar, osv.) och elverktyg (bormaskiner, vinkelslipar, batteridrivna skruvdragare osv.)



### DM 332 E 1/1

Art.-nr. 1000001533  
Mått:(BxDxH): 440 x 330 x 100 mm  
Vikt: 4,8 kg  
Bestyckning nedtill: Avdelarsats  
Upp till BES 31 1/1 med:  
Insatslådor 18 x A4 röd, 2 x D3 grön,  
9 x B4 gul, 3 x C4 blå

**934 kr**



### DM 342 E

Art.-nr. 5228611  
Mått:(BxDxH): 440 x 330 x 130 mm  
Vikt: 5,4 kg  
Bestyckning nedtill: Avdelarsats  
Upp till BES 62 1/1 med:  
Insatslådor 12 x A3 röd och  
6 x B3 gul, 3 x C3 blå  
och 2 x D3 grön

**1.155 kr**

### DM 352 E

Art.-nr. 5228765  
Mått:(BxDxH): 440 x 330 x 170 mm  
Vikt: 6,0 kg  
Bestyckning nedtill: Avdelarsats  
Upp till BES 62 1/1 med:  
12 x A3 röd och 6 x B3 gul,  
3 x C3 blå och 2 x D3 grön

**1.238 kr**



### Insatslåda set IB SE3

Art.-nr. 5240545  
12 x A3, röd  
6 x B3, gul  
3 x C3, blå  
2 x D3, grön

**264 kr**



### Miniblock inklusive metallväskor

BLK 2.0-X 24-28  
Art.-nr. 1000001970  
Mått:(BxDxH): 520 x 382 x 485 mm  
Vikt: 30,7 kg  
1 Topskiva  
4 Väskor inkl. 4 KM 321 E  
Monteringsmaterial

**7.514 kr**

Om metallväskor redan finns:

### Miniblock till metallväskor

BLK 2.0-X 24-28  
Art.-nr. 1000000749  
Mått:(BxDxH): 520 x 382 x 485 mm  
Vikt: 17,6 kg  
1 Topskiva  
4 Skenor till metallväska 320  
Monteringsmaterial  
Levereras utan metallväskor

**4.959 kr**



### WM 320

Art.-nr. 5228109  
Mått:(BxDxH): 440 x 330 x 66 mm  
Vikt: 2,9 kg  
Sortimo verktygsväska  
utan avdelarsats

**568 kr**



### WM 321

Art.-nr. 5228116  
Mått:(BxDxH): 440 x 330 x 66 mm  
Vikt: 3,0 kg  
Sortimo verktygsväska  
inkl. avdelarsats

**602 kr**



### WM 330

Art.-nr. 5228444  
Mått:(BxDxH): 440 x 330 x 100 mm  
Vikt: 3,4 kg  
Sortimo verktygsväska  
utan avdelarsats

**679 kr**



### WM 331

Art.-nr. 5228451  
Mått:(BxDxH): 440 x 330 x 100 mm  
Vikt: 3,4 kg  
Sortimo verktygsväska  
inkl. avdelarsats

**685 kr**



### WM 340

Art.-nr. 5228581  
Mått:(BxDxH): 440 x 330 x 130 mm  
Vikt: 3,8 kg  
Sortimo verktygsväska  
utan avdelarsats

**771 kr**



### WM 341

Art.-nr. 5228598  
Mått:(BxDxH): 440 x 330 x 130 mm  
Vikt: 4,0 kg  
Sortimo verktygsväska  
inkl. avdelarsats

**816 kr**



### WM 350

Art.-nr. 5228734  
Mått:(BxDxH): 440 x 330 x 170 mm  
Vikt: 4,1 kg  
Sortimo verktygsväska  
utan avdelarsats

**838 kr**



### WM 351

Art.-nr. 5228741  
Mått:(BxDxH): 440 x 330 x 170 mm  
Vikt: 4,7 kg  
Sortimo verktygsväska  
inkl. avdelarsats

**907 kr**

## KLAR INDELNING...

### med avdelare för din metallväska

Sortimo avdelare kan kombineras på två sätt för optimal ordning och reda. Tidseffektivt samtidigt som innehållet skyddas.



#### Avdelare

##### TB WM 320/145

Art.-nr. 5267603

**51 kr**

##### TB WM 330/145

Art.-nr. 5267702

**59 kr**

##### TB WM 340/145

Art.-nr. 5267801

**59 kr**

##### TB WM 350/145

Art.-nr. 5267900

**66 kr**

#### Avdelare

##### TB WM 320/262

Art.-nr. 5267610

**78 kr**

##### TB WM 330/262

Art.-nr. 5267719

**74 kr**

##### TB WM 340/262

Art.-nr. 5267818

**84 kr**

##### TB WM 350/262

Art.-nr. 5267917

**95 kr**



#### Avdelare

##### TB WM 320/309

Art.-nr. 5267641

**95 kr**

##### TB WM 330/309

Art.-nr. 5267740

**112 kr**

##### TB WM 340/309

Art.-nr. 5267849

**118 kr**

##### TB WM 350/309

Art.-nr. 5267948

**127 kr**

#### Avdelare

##### TB WM 320/415

Art.-nr. 5267634

**74 kr**

##### TB WM 330/415

Art.-nr. 5267733

**95 kr**

##### TB WM 340/415

Art.-nr. 5267832

**112 kr**

##### TB WM 350/415

Art.-nr. 5267931

**127 kr**



Med skuminsatsen blir förvaring av verktyg och maskiner mer säker. Det förperforerade materialet kan anpassas till de flesta former.

#### Perforerad skuminsats

Art.-nr. 5200709

Mått:(BxDxH):  
330 x 220 x 50 + 10 mm

För att väskan ska fyllas helt behövs 2 st bredvid varandra.

**143 kr**



# SPECIALVÄSKA FÖR BRÄNNARMUNSTYCKEN TILL VÄRMEANLÄGGNINGAR

DK = Munstycksväska. Specialväska för VVS-branschen för översiktlig transport av brännarmunstycken för värmeanläggningar.

## DK 321

Art.-nr. 5228338  
Mått:(BxDxH): 440 x 330 x 66 mm  
Vikt: 3,1 kg  
Sortimo munstycksväska för 165 munstycken  
Ø 22 mm med skumplastinsats

**893 kr**

## DKS

Art.-nr. 5200532  
Vikt: 0,175 kg  
Skumplastinsats för  
165 munstycken Ø 22 mm.  
Passar i WM 320 eller  
utdragslådan 24-6

**370 kr**

## DK 321 F

Art.-nr. 5228345  
Mått:(BxDxH): 440 x 330 x 66 mm  
Vikt: 3,1 kg  
Sortimo munstycksväska för  
121 munstycken Ø 22 mm  
med skumplast-  
insats och 1 x insatslåda G3 grön

**980 kr**

## DKSF

Art.-nr. 5200549  
Vikt: 0,175 kg  
Skumplastinsats för  
121 munstycken Ø 22 mm  
och 1 x insatslåda G3 grön.  
Passar i WM 320 eller  
utdragslådan 24-6

**370 kr**





## T-BOXX DEN LÄTTHANTERLIGA PLASTVÄSKAN MED TRANSPARENT LOCK

Lätt och robust – dessa egenskaper gör T-BOXXen till ett utmärkt alternativ till traditionella metallväskor.

Förutom det transparenta locket av högfast polykarbonat som ger en snabb översikt, kännetecknas T-BOXX särskilt av de praktiska insatslådorna.





# ÖPPEN VALMÖJLIGHETER

T-BOXXen ger dig full översikt. Lätt, robust och slagtålig är den dessutom optimal för den krävande vardagen – inte minst med tanke på den stora öppningsvinkeln och nästintill obegränsade kombinationsmöjligheter för insatslådorna för smådelar och verktyg.

Med upphängningsadapter kan T-BOXXen snabbt monteras antingen på gavelplåtarna av aluminium eller på bakdörrarna.



### T-BOXX STB 320

Art.-nr. 51012126  
Mått:(BxDxH): 440 x 350 x 80 mm  
Vikt: 1,6 kg  
Sortimo T-BOXX tom

**306 kr**



### T-BOXX STB 321 B

Art.-nr. 51012128  
Mått:(BxDxH): 440 x 350 x 80 mm  
Vikt: 2,3 kg  
Sortimo T-BOXX B3 gul

**474 kr**



### T-BOXX STB 321 D

Art.-nr. 51012130  
Mått:(BxDxH): 440 x 350 x 80 mm  
Vikt: 2,3 kg  
Sortimo T-BOXX D3 grön

**473 kr**

### T-BOXX STB 321 A

Art.-nr. 51012127  
Mått:(BxDxH): 440 x 350 x 80 mm  
Vikt: 2,3 kg  
Sortimo T-BOXX A3 röd

**473 kr**



### T-BOXX STB 321 C

Art.-nr. 51012129  
Mått:(BxDxH): 440 x 350 x 80 mm  
Vikt: 2,3 kg  
Sortimo T-BOXX C3 blå

**473 kr**



### T-BOXX STB 321 F

Art.-nr. 51012132  
Mått:(BxDxH): 440 x 350 x 80 mm  
Vikt: 2,3 kg  
Sortimo T-BOXX F3 orange

**473 kr**



### T-BOXX STB 321 G

Art.-nr. 51012133  
Mått:(BxDxH): 440 x 350 x 80 mm  
Vikt: 2,3 kg  
Sortimo T-BOXX G3 grön

**473 kr**



### T-BOXX STB 321 E

Art.-nr. 51012131  
Mått:(BxDxH): 440 x 350 x 80 mm  
Vikt: 2,3 kg  
Sortimo T-BOXX E3 mixad

**452 kr**

### T-BOXX STB 322 E 1/1

Art.-nr. 1000001534  
Mått:(BxDxH): 440 x 350 x 80 mm  
Vikt: 3,1 kg  
T-BOXX Avdelarsats  
Bestyckning nedtill:  
12 x C4 blå  
Upptill BES 62 1/1 med:  
11 x B4 gul, 22 x A4 röd,

**641 kr**



### T-BOXX STB 321 H

Art.-nr. 51011476  
Mått:(BxDxH): 440 x 350 x 80 mm  
Vikt: 2,3 kg  
Sortimo T-BOXX H standard

**452 kr**



# T-BOXXEN

## ORDNING OCH ÖVERBLICK



### Miniblock inkl T-BOXXar

BLT 2.0-X 24-28  
Art.-nr. 1000001968  
Mått:(BxDxH): 520 x 382 x 485 mm  
Vikt: 19,6 kg  
1 Topskiva  
4 T-BOXX 321H på utdragshylla  
Monteringsmaterial

**4.483 kr**

Om T-BOXXar redan finns:

### Miniblock till T-BOXXar

BLT 2.0-X 24-28  
Art.-nr. 1000000777  
Mått:(BxDxH): 520 x 382 x 485 mm  
Vikt: 10,4 kg  
1 Topskiva  
4 Utdragshyllor för T-BOXX  
Monteringsmaterial

**2.782 kr**

### Miniblock inkl T-BOXXar

BL 2.0-X STB 24-32  
Art.-nr. 1000001969  
Mått:(BxDxH): 520 x 382 x 554 mm  
Vikt: 25,00 kg  
1 Topskiva  
4 T-BOXX 321H  
Monteringsmaterial

**6.171 kr**

Om T-BOXXar redan finns:

### Miniblock till T-BOXXar

BL 2.0-X STB 24-32  
Art.-nr. 1000001037  
Mått:(BxDxH): 520 x 382 x 554 mm  
Vikt: 15,8 kg  
1 Topskiva  
4 hyllpatser till T-BOXXar  
Monteringsmaterial  
Levereras utan T-BOXXar

**4.530 kr**



### T-BOXX upphängningsadapter

Art.-nr. 51011477

Med Sortimo T-BOXX upphängningsadapter kan en T-BOXX snabbt fästas vid en dörrinklädnad eller på en sidovägg i bilinredningen.

Två monteras vid bärmaterialet, fyra skruvas fast vid botten av T-BOXX.

**179 kr**

Denna produkt är inte Multislide-kompatibel.



### Insatslåda set IB SE3

Art.-nr. 5240545  
12 x A3, röd  
6 x B3, gul  
3 x C3, blå  
2 x D3, grön

**264 kr**



Sortimo® HD

## HD VÄSKA

### DEN ROBUSTA VÄSKAN FÖR SMÅDELAR

Den nya HD-väskan från Sortimo passar till resten av Sortimos HD-sortiment. HD-väskan är anpassad för extrema belastningar.



# HD VÄSKA

HD-väskan är extremt hållbar, smutsavvisande och lätt. Den är designad i samma stil som den klassiska Sortimo metall-väskan. Den kan användas till såväl verktyg som små komponenter. Den stora skillnaden från metallväskan är att den är tillverkad i plast.

HD-väskan är producerad i en blandning av plast och med ett förstärkt motståndskraftigt handtag för en krävande arbetsdag. Naturligtvis är HD-väskan fullt kompatibel med resten av Sortimos produkter.



#### HD Väska tom

HDK 320  
Art.-Nr. 6000002309  
Mått:(BxDxH): 442 x 345 x 88 mm  
Vikt: 1,6 kg

**380 kr**



#### HD väska H Standard

HDK 321 H  
Art.-Nr. 6000002310  
Mått:(BxDxH): 442 x 345 x 88 mm  
Vikt: 2,3 kg  
Sortimos HD väska innehåller:  
5xA3 röd, 1x B3 gul, 2x C3 blå, 2 x D3 grön,  
2xF3 orange

**510 kr**

#### Axelrem HD Väska

HDK STG  
Art.-Nr. 6000001890

**142 kr**



#### Etikett HD väska

HDK EK  
Art.-Nr. 6000001690

**3 kr**

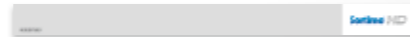

Få mer information om **Sortimo HD produkter** i Sortimo HD katalogen!

[sortimo.se/service-kontakt/kataloger/](http://sortimo.se/service-kontakt/kataloger/)



## L-BOXX

### DEN PREMIERADE BÄSTSÄLJAREN

Oavsett om det rör sig om tungt material, kundprover eller verktyg – L-BOXX från Sortimo transporterar helt enkelt allt. Från fordonet till användningsplatsen och tillbaka.

Säkert, bekvämt och tillförlitligt. Givetvis kan L-BOXXen även integreras direkt i Globelyst-systemet. En annan fördel: det snabba klicksystemet.

Därmed kan du snabbt koppla samman L-BOXXarna och med ett fingertryck ta isär dem igen – helt efter ditt eget behov.



# PARTNER-TILLBEHÖR ETT SYSTEM FÖR ALLA BEHOV

Det är inte bara Sortimos kunder som är övertygade om L-BOXXarna utan även andra välkända tillverkare använder Sortimo L-BOXXX som förvaring och säker förpackning vid transport. Med ständigt nya partners har L-BOXXen blivit ett eftertraktat Partner-tillbehör. Oavsett vilken producent du köper en Sortimo L-BOXX av, är systemet detsamma och den är naturligtvis kompatibel med alla Sortimos inredningar.

### Dina fördelar:

- Du kan lätt ta med dig L-BOXXen direkt till arbetsplatsen.
- Du kan lättare hålla ordning, i bilen och på arbetsplatsen.
- Du kan ha verktyg, småkomponenter och reservdelar säkert förvarat i din bil.



## SORTIMO PARTNER-TILLBEHÖR FÖR DIN SUCCÉ

# MOBIL-KOMPATIBEL L-BOXX

**L-BOXXar av stöt- och slagfast ABS-plast är framför allt praktiska.**

De övertygar med sin mobilitet, sin kompatibilitet och praktiska tillämpning: Den robusta spärren, handtaget av plast som integrerats i locket eller de branschspecifika insatserna för alla storlekar – L-BOXX är som skapt för en

praktisk användning. Lika problemfritt fungerar fixeringen i bilinredningen, antingen på hyllor eller på utdragbart hyllplan.

Om du fortfarande har önskemål hittar du snabbt en lösning tack vare det breda utbudet av tillbehör.

## L-BOXX 238 LB 238

Art.-nr. 121014676  
Yttermått: (BxDxH):  
442 x 357 x 253 mm  
Innermått: (BxDxH):  
378 x 306 x 209 mm  
Vikt: 2,8 kg

**641 kr**



Samtliga priser exkl. moms, slutmontering samt frakt.



## L-BOXX 102 LB 102

Art.-nr. 121014674  
Yttermått: (BxDxH):  
442 x 357 x 117 mm  
Innermått: (BxDxH):  
378 x 313 x 71 mm  
Vikt: 2,1 kg

**542 kr**



## L-BOXX 136 LB 136

Art.-nr. 121014675  
Yttermått: (BxDxH):  
442 x 357 x 151 mm  
Innermått: (BxDxH):  
378 x 311 x 107 mm  
Vikt: 2,2 kg

**575 kr**



## L-BOXX 374 LB 374

Art.-nr. 121014677  
Yttermått: (BxDxH):  
442 x 357 x 389 mm  
Innermått: (BxDxH):  
378 x 296 x 345 mm  
Vikt: 3,4 kg

**689 kr**



Produktegenskaper för alla artiklar på detta uppslag



# L-BOXX MINI



L-BOXX Mini väcker inte bara uppmärksamhet för sin storlek utan imponerar även som förvaring till småkomponenter, håller ordning och ger möjlighet till säker indelning under transporten.

Trots den begränsade storleken har L-BOXX Mini alla de praktiska funktionerna som den populära L-BOXXen. Den är stapelbar, har ett praktiskt handtag och kan enkelt klickas ihop.

L-BOXX Mini är utrustad med flyttbara avdelare som möjliggör förvaring och skydd av alla typer av småkomponenter oavsett om det är skruvar, borrhuvuden, plugg eller smådelar.

Du har alltid ditt material till hands med L-BOXX Mini oavsett var din arbetsplats är. L-BOXX Mini kan användas separat, med alla L-BOXXar, lådor eller den populära I-BOXXen.



### L-BOXX Mini Transparent

LB MINI T  
Art.-nr. 6000002712  
Mått:(BxDxH): 260 x 155 x 63 mm  
Vikt: 0,4 kg  
L-BOXX Mini inkl avdelare.  
Max. belastning: 1,5 kg

**114 kr**

### Insatslåda till L-BOXX Mini

LB IBS MINI  
Art.-nr. 1000002465

**314 kr**



### L-BOXX 102 inkl insatslåda

LB 102 IBS MINI  
Art.-nr. 1000002474  
L-BOXX 102 inklusive lockplatta av hårdskum och insatslåda L-BOXX Mini.  
Vikt: 2,9 kg

**929 kr**

### Skumplast L-BOXX Mini

LB RS MINI  
Art.-nr. 1000002589  
Optimalt skydd av ömtåliga verktyg och föremål. Består av ett 3mm skumunderlägg och 40mm skumplast.

**77 kr**



### i-BOXX 72 inkl. IB-Set + L-BOXX Mini

I-72 MINI  
Art.-nr. 1000002475  
Vikt: 1,5 kg  
Sortimo I-BOXX levereras med:  
1 x L-BOXX Mini, 1 x B3 gul, 2 x C3 blå,  
1 x I3 grå inklusive 2 skiljeväggar.

**467 kr**





# OMFATTANDE KIT FÖR L-BOXX 102

Få en komplett L-BOXX redan från början. Välj det kit som passar dig! Dra nytta av tillfället och beställ dina L-BOXXar, passande tillbehör eller ett förkonfigurerat set i vår nätbutik.



**Set LB 102 IBS A3**  
Art.-nr. 121015567  
L-BOXX 102  
Lockplatta av hårdskum  
Insatslåda set A3  
Vikt: 2,9 kg  
**808 kr**



**Set LB 102 IBS B3**  
Art.-nr. 121015568  
L-BOXX 102  
Lockplatta av hårdskum  
Insatslåda set B3  
Vikt: 2,9 kg  
**808 kr**



**Set LB 102 IBS BC3**  
Art.-nr. 121015569  
L-BOXX 102  
Lockplatta av hårdskum  
Insatslåda set BC3  
Vikt: 2,9 kg  
**808 kr**



**Set LB 102 IBS CD3**  
Art.-nr. 121015570  
L-BOXX 102  
Lockplatta av hårdskum  
Insatslåda set CD3  
Vikt: 2,9 kg  
**808 kr**



**Set LB 102 IBS D3**  
Art.-nr. 121015571  
L-BOXX 102  
Lockplatta av hårdskum  
Insatslåda set D3  
Vikt: 2,9 kg  
**808 kr**



**Set LB 102 IBS F3**  
Art.-nr. 121015572  
L-BOXX 102  
Lockplatta av hårdskum  
Insatslåda set F3  
Vikt: 2,9 kg  
**808 kr**



**Set LB 102 IBS G3**  
Art.-nr. 121015573  
L-BOXX 102  
Lockplatta av hårdskum  
Insatslåda set G3  
Vikt: 2,9 kg  
**808 kr**



**Set LB 102 IBS H3**  
Art.-nr. 121015574  
L-BOXX 102  
Lockplatta av hårdskum  
Insatslåda set H3  
Vikt: 2,9 kg  
**773 kr**



**L-BOXX 102 inkl. Insatslåda C4**  
LB 102 IBS C4  
Art.-nr. 1000001535  
L-BOXX 102 Inklusiv Lockplatta i hårdskum i locket Insatslåda C4 i 2 lag.  
Innehåll nedersta våningen:  
2 x U3 grå inklusive 3 avdelare,  
6 x A4 röd, 4 x B4 gul, 4 x C4 blå  
Översta våningen:  
6 x A4 röd, 4 x B4 gul, 4 x C4 blå  
Vikt: 3,0 kg  
**932 kr**

**L-BOXX 102 inkl. Insatslåda K3**  
LB 102 IBS K3  
Art.-nr. 1000002473  
L-BOXX 102 inklusive lockplatta i hårdskum och insatslåda K3.  
Innehåll insatslåda:  
2 x U3 grå inklusive 3 skiljeväggar U3.  
2 x insatslåda K3 inklusive i skiljevägg K3  
Vikt: 2,8 kg  
**808 kr**

**L-BOXX 102 inkl. Insatslåda L-BOXX Mini**  
LB 102 IBS MINI  
Art.-nr. 1000002474  
L-BOXX 102 inklusive Lockplatta i hårdskum och Insatslåda L-BOXX Mini.  
Vikt: 2,9 kg  
**929 kr**

**L-BOXX 102 Första hjälpen LB 102 EH**  
Art.-nr. 121018031  
Bestyckad enl. DIN 13157  
Vikt: 3,2 kg  
**938 kr**



Första hjälpen-BOXX

# TILLBEHÖR TILL L-BOXX 102

## Insatslåda set A3 LB IBS A3

Art.-nr. 51015300  
2 x insatslådor U3, grå  
inkl. 3 skiljeväggar  
30 x insatslådor A3, röd

**189 kr**

## Insatslåda set B3 LB IBS B3

Art.-nr. 51015301  
2 x insatslådor U3, grå  
inkl. 3 skiljeväggar  
15 x insatslådor B3, gul

**189 kr**

## Insatslåda set BC3

LB IBS BC3  
Art.-nr. 51015302  
2 x Insatslådor U3 grå  
inkl. 3 skiljeväggar  
3 x Insatslådor B3 gul  
6 x Insatslådor C3 blå

**189 kr**

## Insatslåda set CD3

LB IBS CD3  
Art.-nr. 51015303  
2 x Insatslådor U3 grå inkl.  
3 skiljeväggar  
3 x Insatslådor C3 blå  
3 x Insatslådor D3 grön

**189 kr**

## Insatslåda set D3

LB IBS D3  
Art.-nr. 51015304  
2 x Insatslådor U3 grå  
inkl. 3 skiljeväggar  
5 x Insatslådor D3 grön

**189 kr**

## Insatslåda set F3

LB IBS F3  
Art.-nr. 51015306  
2 x Insatslådor U3 grå  
inkl. 3 skiljeväggar  
7 x Insatslådor F3 orange  
1 x Insatslåda B3 gul

**189 kr**

## Insatslåda set G3

LB IBS G3  
Art.-nr. 51015307  
2 x Insatslådor U3, grå  
inkl. 3 skiljeväggar  
2 x Insatslådor G3 mörkgrön  
2 x Insatslådor B3 gul  
2 x Insatslådor A3 röd

**189 kr**

## Insatslåda set H3

LB IBS H3  
Art.-nr. 51015299  
2 x Insatslådor U3 grå  
inkl. 3 skiljeväggar  
2 x Insatslådor A3 röd  
3 x Insatslådor B3 gul  
2 x Insatslådor C3 blå  
1 x Insatslåda D3 grön  
2 x Insatslådor F3 orange

**189 kr**

## Insatslåda set K3

LB IBS K3  
Art.-nr. 1000002472  
2 x insatslådor U3 grå inkl 3 skiljeväggar  
2 x insatslådor K3 inkl 1 skiljevägg

**189 kr**

## Transparent ficka till lock A5 LB KSTD A5

Art.-nr. 121015438  
Mått:(BxDxH): 335 x 2 x 206 mm  
Transparent ficka för förvaring  
av användnings-/bruksanvisningar  
på undersidan av locket  
upp till DIN A5.

**55 kr**

## Dokumentplatta 1 till lock LB DK1

Art.-nr. 121015512  
Mått:(BxDxH): 380 x 20 x 315 mm  
I dokumentplattan kan du förvara  
miniräknare, pennor osv och underlag  
upp till DIN A4.

**241 kr**

## Insatslåda set L-BOXX Mini

LB IBS MINI  
Art.-nr. 1000002465  
2 x L-BOXX Mini  
2 x insatslådor U3 grå inkl  
3 skiljeväggar

**314 kr**

## Lockplatta LB DE

Art.-nr. 121014678  
Mått:(BxDxH): 405 x 30 x 333 mm  
Lockplattan av hårdskum skyddar  
innehållet i insatslådorna eller  
de djupdragna insatserna mot att  
blandas samman under transport.

**64 kr**

# KIT FÖR L-BOXX 102

# TILLBEHÖR FÖR L-BOXX 102



**Set  
LB 102 RS SET**  
Art.-nr. 121015576  
L-BOXX 102  
Lockplatta av hårdskum  
Skumplast för fastklämning  
LB RS 102  
Vikt: 2,2 kg  
**784 kr**



**Set  
LB 102 LSB SET**  
Art.-nr. 121015575  
L-BOXX 102  
Lockplatta av hårdskum  
Skumplastinsats  
Brännarmunstycken LSB 102  
Vikt: 2,1 kg  
**938 kr**



**Set  
axelrem L-BOXX  
LB STG SET**  
Art.-nr. 1000002520  
Set med axelrem till L-Boxx för att  
enkelt bära med sig väskan.  
Vinklarna skruvas fast på väskan som  
axelremmen fästs i.  
**230 kr**

**Set  
LB 102 TE 5**  
Art.-nr. 121015564  
L-BOXX 102  
Lockplatta av hårdskum  
Smådelsinsats LB TE 5-102  
Vikt: 2,4 kg  
**667 kr**



**Set  
LB 102 TE 8**  
Art.-nr. 121015565  
L-BOXX 102  
Lockplatta av hårdskum  
Smådelsinsats LB TE 8-102  
Vikt: 2,4 kg  
**667 kr**



**Set  
LB 102 TE 12**  
Art.-nr. 121015566  
L-BOXX 102  
Lockplatta av hårdskum  
Smådelsinsats LB TE 12-102  
Vikt: 2,4 kg  
**667 kr**



**Smådelsinsats  
5 tråg  
LB TE 5-102**  
Art.-nr. 121014900  
Mått:(BxDxH): 405 x 315 x 62 mm  
Smådelsinsats av djupdragen  
plast med 5 tråg.  
Prisvärd sorteringsmöjlighet för  
L-BOXXen.  
**47 kr**



**Smådelsinsats  
12 tråg  
LB TE 12-102**  
Art.-nr. 121014904  
Mått:(BxDxH): 405 x 315 x 62 mm  
Smådelsinsats av djupdragen  
plast med 12 tråg.  
Prisvärd sorteringsmöjlighet för  
L-BOXXen.  
**47 kr**

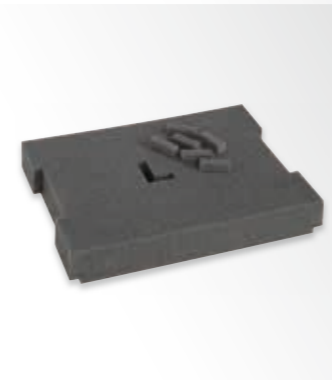

**Skumplast för fastklämning 102  
LB RS 102**  
Art.-nr. 121015281  
Mått:(BxDxH): 405 x 315 x 50 mm  
Förperforerad skumplast  
för L-BOXX 102.  
Individuell anpassning av insatsen  
garanterar säker transport av  
värdefulla objekt.  
**162 kr**



**Etikettset 102  
LB BS 102**  
Art.-nr. 121014984  
Mått:(BxH): ca 297 x 210 mm (DIN A4)  
1 DIN A4-förlaga med 14 självhäftande  
perforerade etiketter för L-BOXX 102.  
**37 kr**



**Smådelsinsats  
8 tråg  
LB TE 8-102**  
Art.-nr. 121014901  
Mått:(BxDxH): 405 x 315 x 62 mm  
Smådelsinsats av djupdragen  
plast med 8 tråg.  
Prisvärd sorteringsmöjlighet för  
L-BOXXen.  
**47 kr**



**Skumplastinsats för  
brännarmunstycken  
LB LSB 102**  
Art.-nr. 121015609  
Mått:(BxDxH): 405 x 314 x 24,5 mm  
Insats för transport av 149 munstycken  
till värmeanläggningar, resistent mot  
eldningsolja.  
**317 kr**



**Antiglidmatta 102/136  
LB ARM 136**  
Art.-nr. 121015732  
Mått:(BxDxH): 397 x 307 x 4 mm  
Mjuk inläggningsmatta av gummi.  
Skyddar L-BOXXen och materialet på  
botten mot skador under  
transport.  
**51 kr**

# MULTIPACK VERKTYGSRYGGSÄCK

**Sortimo MultiPack** är en verktygsryggsäck som är utvecklad i samarbete med Deuter Sport GmbH. Båda facken i ryggsäcken kan kompletteras med innehåll från L-BOXX 136 (utrymmet närmast ryggen) eller innehåll från L-BOXX 102 (yttersta facket). På så sätt kan rätt L-BOXX tas med till varje arbetstillfälle.

Det är två verktygskort mellan facken som har extra plats för exempelvis skruvmejslar och andra verktyg. Tack vare Vari Flex carrier system kan MultiPack verktygsryggsäcken enkelt bäras med till nästa arbetsplats. På utsidan finns ett dokumentfack och väskan kan även utrustas med ett NFC-chip. Max kapacitet 18kg



## MultiPack verktygsryggsäck MP

Art.-nr. 6000003567  
Mått: (WxDxH): 230 x 360 x 500 mm  
Vikt: 1.8 kg  
Max kapacitet: 18 kg  
Kapacitet: Utrymmet närmast ryggen: 11,69L  
Yttersta facket: 7,5L

**1.728 kr**

## Verktygsinsats 3 fack MultiPack MP WE 3

Art.-nr. 6000003661  
Verktygsinsats till ryggsäck producerad i formtryckt plast med tre fördjupningar. Det mittersta facket är format för att få plats med ett halvt Bosch-inlägg till en liten sladdlös bormaskin.

**87 kr**



## Regnöverdrag neongul MultiPack MP RH

Art.-nr. 6000003682  
Mått: (WxDxH): 115 x 85 x 55 mm  
Vikt: 0.07 kg  
Regnskyddet packas undan i en smart liten väska och skyddar din MultiPack verktygsryggsäck, vid behov. MultiPack logon är tryckt i reflekterande färg på det neongula skyddet.

**184 kr**



# TILLBEHÖR TILL MULTIPACK



## Hållare till MultiPack MP AB 04-6

Art.-nr. 1000005186  
Mått: (WxDxH): 356 x 220 x 102 mm  
Vikt: 1.9 kg  
Max kapacitet: 19 kg  
Hållaren för MultiPack ryggsäcken kan monteras på sidan av inredningen. Prosafe spännband rekommenderas för att säkra övre delen av ryggsäcken.

**277 kr**



# GEDORE VERKTYGSINSATS

Dessa verktygsinsatser är framtagna i samarbete med Gedore. Varje version (elektrisk, VVS samt generell) ger dig de nödvändigaste verktygen för en effektiv arbetsdag.

Insatserna kan användas till L-BOXX 102, 136, i Globelyst lådor och i MultiPack ryggsäcken.



### L-BOXX 102 inkl. Gedore Insats generell LB 102 G WE A

Art.-nr. 1000005187  
Vikt: 4.5 kg  
L-BOXX 102 inklusive Gedore verktygsinsats generell.

**3.468 kr**

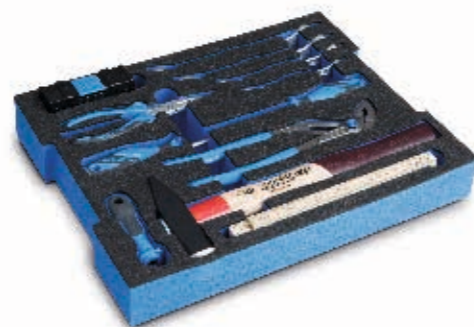

### Gedore verktygsinsats generell G WE A

Art.-nr. 6000003699  
Mått: (BxDxH): 398 x 310 x 60 mm  
Vikt: 2.37 kg

Denna verktygsinsats innehåller alla de verktyg en hantverkare har behov av. Verktygen ligger i en skuminsats och kan användas i en L-BOXX 102, L-BOXX 136 eller en låda med invändigt Mått:(BxDxH) 419 x 314 x 88 mm.

Följande verktyg är inkluderade:

- 1 Tumstock i trä
- 1 Bit set 32 delar
- 1 Multihandtag 1/4
- 1 Hammare med trähandtag
- 4 Hylsnycklar 10 till 19 mm
- 1 Skruvmejsel
- 1 PH stjärnskruvmejsel
- 1 Spänningstestare 220-250V,
- 1 Kombitång 10
- 1 Polygrip 180mm

**3.579 kr**



### L-BOXX 102 inkl. Gedore insats VVS LB 102 G WE SHK

Art.-nr. 1000005189  
Vikt: 5.8 kg  
L-BOXX 102 inklusive Gedore verktygsinsats VVS.

**4.790 kr**



### L-BOXX 136 inkl. WK1 och GWE HVAC LB 136 WK1 G WE SHK

Art.-nr. 1000005191  
Vikt: 6.5 kg  
inklusive verktygskort och Gedore verktygsinsats VVS.

**4.976 kr**

### Gedore Tool Tray insats VVS G WE SHK

Art.-nr. 6000003697  
Mått: (BxDxH): 398 x 310 x 60 mm  
Vikt: 2.37 kg

Denna verktygsinsats innehåller alla de nödvändigaste verktygen till VVS-tekniker, levererat i en skuminsats och kan användas i L-BOXX 102, L-BOXX 136 eller en låda med invändigt Mått:(BxDxH) 419 x 314 x 88 mm.

Följande verktyg är inkluderade:

- 1 Universaltång
- 1 Spårskruvmejsel
- 1 Stjärnskruvmejsel PH
- 1 Spärskraft
- 1 T-handtag 275mm
- 1 Set insexnycklar
- 1 Hylsset
- 1 Förlängningsstång 260mm
- 5 Fasta nycklar från 10mm till 22mm

**5.258 kr**



### L-BOXX 136 inkl. WK1 och G WE generell LB 136 WK1 G WE A

Art.-nr. 1000005192  
Vikt: 5.1 kg  
L-BOXX 136 inklusive verktygskort och verktygsinsats generell.

**3.654 kr**

### Gedore verktygsinsats Elektriker G WE E

Art.-nr. 6000003698  
Mått: (BxDxH): 398 x 310 x 60 mm  
Vikt: 1.63 kg

Denna verktygsinsats innehåller alla verktyg en elektriker behöver, i en skuminsats och kan användas i L-BOXX 102, L-BOXX 136 eller en låda med invändigt mått.

(BxDxH) 419 x 314 x 88 mm.

Följande verktyg ingår:

- 1 Kombitång
- 1 VDE Polygrip 200 mm
- 1 Multi kabelskalarkniv
- 2 VDE PH stjärnskruvmejsel
- 4 VDE spårskruvmejslar
- 1 Brytar/proppskåpsnyckel 45 E
- 1 VDE avbitartång 160 mm

**3.237 kr**



### L-BOXX 102 inkl. Gedore insats Elektriker LB 102 G WE E

Art.-nr. 1000005188  
Vikt: 3.7 kg  
L-BOXX 102 inklusive Gedore verktygsinsats Elektriker.

**3.850 kr**



### L-BOXX 136 inkl. WK1 och G WE Elektriker LB 136 WK1 G WE E

Art.-nr. 1000005190  
Vikt: 4.4 kg  
L-BOXX 136 inklusive verktygskort och Gedore verktygsinsats Elektriker.

**4.048 kr**



Samtliga priser exkl. moms, slutmontering samt frakt.

Produkttegenskaper för alla artiklar på detta uppslag



# L-BOXX 136



## L-BOXX 136 inkl. insats för bärbar dator LB 136 LAPTOP

Art.-nr. 121017912  
L-BOXX 136  
Insats för bärbar dator L-BOXX 136  
Vikt: 2,3 kg

**1.054 kr**



## LB 136 RS SET

Art.-nr. 121015577  
L-BOXX 136  
Lockplatta av hårdskum  
Skumplast för fastklämning LB RS 136  
Vikt: 2,5 kg

**880 kr**



## Set axelrem L-BOXX

LB STG SET  
Art.-nr. 1000002520  
Set med axelrem till L-Boxx för att enkelt bära med sig väskan.  
Vinklarna skruvas fast på väskan som axelremmen fästs i.

**230 kr**

## L-BOXX 136 inkl. smådelsinsats 4

LB 136 TE 4  
Art.-nr. 1000001526  
L-BOXX 136 med låg insats och smådelsinsats (4 tråg)  
Vikt: 2,6 kg

**696 kr**



## L-BOXX 136 inkl. smådelsinsats 6

LB 136 TE 6  
Art.-nr. 1000001527  
L-BOXX 136 med låg insats och smådelsinsats (6 tråg)  
Vikt: 2,6 kg

**696 kr**



## L-BOXX 136 inkl. smådelsinsats 8

LB 136 TE 8  
Art.-nr. 1000001528  
L-BOXX 136 med låg insats og smådelsinsats (8 tråg)  
Vikt: 2,6 kg

**696 kr**



## Dokumentplatta 1 LB DK1

Art.-nr. 121015512  
Mått:(BxDxH): 380 x 20 x 315 mm  
I dokumentplattan kan du förvara miniräknare, pennor osv och underlag upp till DIN A4.

**241 kr**



## Transparent ficka Lock A5 LB KSTD A5

Art.-nr. 121015438  
Mått:(BxDxH): 335 x 2 x 206 mm  
Transparent ficka för förvaring av användnings-/bruksanvisningar på undersidan av locket upp till DIN A5.

**55 kr**



## Smådelsfack med 4 tråg

LB TE 4-136  
Art.-nr. 6000001193  
Fack till L-BOXX 136 och LS-BOXX 306.  
Ideal till smådelar såsom rörkopplingar.

**80 kr**



## Smådelsfack med 6 tråg

LB TE 6-136  
Art.-nr. 6000001194  
Fack till L-BOXX 136 och LS-BOXX 306.  
Ideal till smådelar såsom rörkopplingar.

**80 kr**



## Smådelsfack med 8 tråg

LB TE 8-136  
Art.-nr. 6000001195  
Fack till L-BOXX 136 och LS-BOXX 306.  
Ideal till smådelar såsom rörkopplingar.

**80 kr**

## Skumplast för fastklämning LB ARM 102/136

Art.-nr. 121015282  
Mått:(BxDxH): 405 x 315 x 85 mm  
Förperforerad skumplast för L-BOXX 136.  
För individuell anpassning av skumplastinsatsen till innehållet.

**176 kr**



## Antiglidmatta 102/136 LB ARM 102/136

Art.-nr. 121015732  
Mått:(BxDxH): 397 x 307 x 4 mm  
Mjuk inläggingsmatta av gummi.  
Skyddar L-BOXXen och materialet på botten mot skador under transport.

**51 kr**

## Insats för bärbar dator L-BOXX 136 LB LTE 136

Art.-nr. 121017913  
Passar till datorer med maximalt Mått:365 x 270 mm  
Under datorn finns tillräckligt med plats för nätadapter, mus, CD, osv.

**278 kr**



## Adapterinsats till verktyg L-BOXX 136/238

AW LB 136/238  
Art.-nr. 6000003116  
Mått:(LxBxH): 302 x 392 x 73,5 mm  
Vikt: 0,32 kg  
Denna plastinsats ökar kompatibiliteten för L-BOXX 136 och 238 till verktyg. Sladdlösa bormaskiner och liknande från Makita, Festool, Hitachi, Metabo, Fein, Mafell och andra märken läggs i adapterinsatsen i BOXXen.

**45 kr**

# L-BOXX 102 & 136

## Avdelare

### ① Avdelare 354 x 60 L-BOXX 102

LB102 STB 354x60  
Art.-nr. 1000002925  
**42 kr**

### ② Avdelare 288 x 60 L-BOXX 102

LB102 STB 288x60  
Art.-nr. 1000002924  
**37 kr**

### ③ Avdelare 140 x 60 L-BOXX 102

LB102 TB 140x60  
Art.-nr. 1000002926  
**25 kr**

### ④ Avdelare 173 x 60 L-BOXX 102

LB102 TB 173x60  
Art.-nr. 1000002927  
**26 kr**

### Avdelare 354 x 100 L-BOXX 136

LB136 STB 354x100  
Art.-nr. 1000002929  
**48 kr**

### Avdelare 288 x 100 L-BOXX 136

LB136 STB 288x100  
Art.-nr. 1000002930  
**41 kr**

### Avdelare 140 x 100 L-BOXX 136

LB136 TB 140x100  
Art.-nr. 1000002930  
**30 kr**

### Avdelare 173 x 100 L-BOXX 136

LB136 TB 173x100  
Art.-nr. 1000002931  
**32 kr**

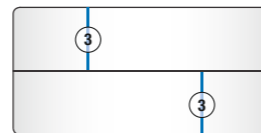
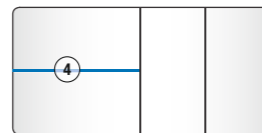
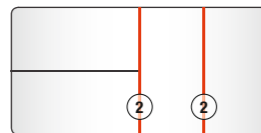
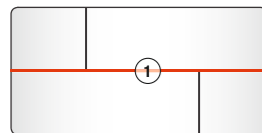

① + ② Avdelare    ③ + ④ Avdelare

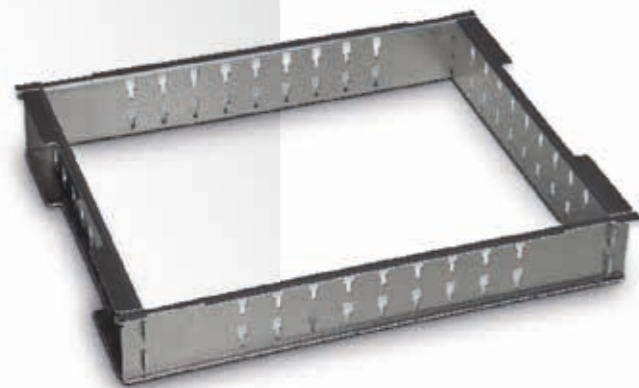

### Avdelarram L-BOXX 102 / 136

LB 102/136 TBR  
Art.-nr. 1000002932  
Avdelarram för individuell indelning av  
L-BOXX 102/136 med avdelare.  
**148 kr**

## Avdelarset med L-BOXX

### L-BOXX 102 inkl. TBS 3F

LB102 + TBS 3F  
Art.-nr. 1000002938  
**870 kr**

### L-BOXX 102 inkl. TBS 4F

LB102 + TBS 4F  
Art.-nr. 1000002939  
**870 kr**

### L-BOXX 136 inkl. TBS 3F

LB136 + TBS 3F  
Art.-nr. 1000002940  
**905 kr**

### L-BOXX 136 inkl. TBS 4F

LB136 + TBS 4F  
Art.-nr. 1000002941  
**905 kr**

Avdelarset kan också köpas separat.

### Avdelarset utan L-BOXX

#### Avdelarset 3F L-BOXX 102

LB102 TBS 3F  
Art.-nr. 1000002933  
**221 kr**

#### Avdelarset 3F L-BOXX 136

LB136 TBS 3F  
Art.-nr. 1000002935  
**230 kr**

#### Avdelarset 4F L-BOXX 102

LB102 TBS 4F  
Art.-nr. 1000002934  
**243 kr**

#### Avdelarset 4F L-BOXX 136

LB136 TBS 4F  
Art.-nr. 1000002936  
**256 kr**



# KIT FÖR L-BOXX 238

## Avdelare

### Avdelare längs L-BOXX Thermo LB TB-B THERMO

Art.-nr. 121018348  
Avdelare för indelning  
av Thermo L-BOXX

69 kr/st

### Avdelare tvärs L-BOXX Thermo LB TB-T THERMO

Art.-nr. 121018347  
Avdelare för indelning  
av Thermo L-BOXX

69 kr/st

### L-BOXX 238 THERMO LB 238 THERMO

Art.-nr. 121018337  
Thermo L-BOXX för förvaring och  
transport av temperaturkänsliga  
material, t ex fogband och andra  
kemiska byggprodukter

1.001 kr

### Termoinsats för L-BOXX 238 LB Thermo-E 238

Art.-nr. 121018345  
Termoinsats för komplettering  
utan patroner och anslutningar  
för L-BOXX 238

325 kr



### L-BOXX 238 inkl. avdelarsats 3F+ISB G3 LB 238 TB 3F+G3

Art.-nr. 121018062  
L-BOXX 238  
Avdelarsats 3F med 3 fack  
3 st insatslådor G3  
Vikt: 4,6 kg

980 kr



### L-BOXX 238 inkl. avdelarsats 4F+ISB H3 LB 238 4F+ISB H3

Art.-nr. 121017342  
L-BOXX 238  
Avdelarsats 4F  
med 4 fack  
Insatslåda set H3  
inkl. lådinsats  
Vikt: 5,5 kg

1.070 kr



### Adapterinsats till verktyg L-BOXX 136/238

AW LB 136/238  
Art.-nr. 6000003116  
Mått:(LxBxH): 302 x 392 x 73,5 mm  
Vikt: 0,32 kg

Denna plastinsats ökar kompatibiliteten  
för L-BOXXen 136 och 238 till verktyg.  
Sladdlösa bormaskiner och liknande från  
Makita, Festool, Hitachi, Metabo, Fein,  
Mafell och andra märken läggs i adapterin-  
satsen i BOXXen.

45 kr





# TILLBEHÖR FÖR L-BOXX 374

**Ibland spelar storleken roll** – i alla fall när det gäller de mobila användningsmöjligheterna för L-BOXXen.

Med vår största variant av L-BOXXen kan du till och med transportera hängregister eller silikonpatroner.



**LB 374 HES SET**  
Art.-nr. 121015580  
L-BOXX 374  
Mobil verktygsinsats för snickare.  
LB HES 374  
Insatslådor 1 x A3, 2 x B3,  
2 x C3 och 2 x D3  
Vikt: 6,2 kg  
Säljs utan verktyg.

**1.822 kr**



**L-BOXX 374 inkl.  
Verktygsinsats Elektriker**  
LB 374 WTS E  
Art.-nr. 1000001597  
L-BOXX 374 inklusive verktygsinsats och  
insatsbox.  
Säljs utan verktyg

**1.822 kr**



**L-BOXX 374  
inkl. avdelarsats  
3F+ISB G3  
LB 374 TB 3F+G3**  
Art.-nr. 1000000100  
L-BOXX 374  
Avdelarsats 3F med 3 fack  
3 st insatslådor G3  
Vikt: 5,1 kg

**1.085 kr**

**LB 374 HRE SET**  
Art.-nr. 121015581  
L-BOXX 374  
Dokumentplatta LB DK1  
Hängregisterinsats HRE 374  
utan registerfickor  
Vikt: 4,5 kg

**1.156 kr**



**LB 374 SIKE SET**  
Art.-nr. 121015582  
L-BOXX 374  
2 x silikonpatroninsats  
Vikt: 3,6 kg

**1.088 kr**



**LB 374 SKE SET**  
Art.-nr. 121015583  
L-BOXX 374  
2 x skumpatroninsats  
LB SKE 374  
Vikt: 3,6 kg

**1.088 kr**



**L-BOXX 374  
inkl. avdelarsats  
4F+ISB H3  
LB 374 TB 4F+H3**  
Art.-nr. 1000000099  
L-BOXX 374  
Avdelarsats 3F med 4 fack  
Insatslåda set H3  
inkl. lådinsats  
Vikt: 6,5 kg

**1.156 kr**



**Hängregisterinsats  
LB HRE 374**  
Art.-nr. 121014895  
2 metallinsatser inkl. monteringsset  
och monteringsanvisning för transport  
av hängregister i L-BOXX 374.

**230 kr**

**Hängregister L-BOXX  
HT LB VP10**  
Art.-nr. 121015794  
Förpackning med 10 stk.

**232 kr**



**Verktygsinsats snickare L-BOXX  
374  
LB WTS S 374**  
Art.-Nr. 6000001237  
Verktygsinsats av trä för snickarverktyg,  
passande till L-Boxx 374, utan verktyg.

**1.023 kr**



**Verktygsinsats elektriker L-BOXX  
374  
LB WTS E 374**  
Art.-Nr. 6000001238  
Verktygsinsats av trä för elektrikerverktyg,  
passande till L-Boxx 374, utan verktyg.

**1.023 kr**



**Silikon-patroninsats  
LB SIKE 374**  
Art.-nr. 121015285  
Mått:(BxDxH): 295 x 190 x 95 mm  
1 insats för 13 st silikon-patroner  
(D=53 mm).  
2 insatser passar i L-BOXX 374.  
Kan kombineras med en  
skum-patroninsats.

**162 kr**



**Skum-patroninsats  
LB SKE 374**  
Art.-nr. 121015286  
Mått:(BxDxH): 295 x 190 x 95 mm  
1 insats för 13 st skum-patroner  
(D=73 mm).  
2 insatser passar i L-BOXX 374.  
Kan kombineras med en  
silikon-patroninsats.

**162 kr**



# L-BOXX 374

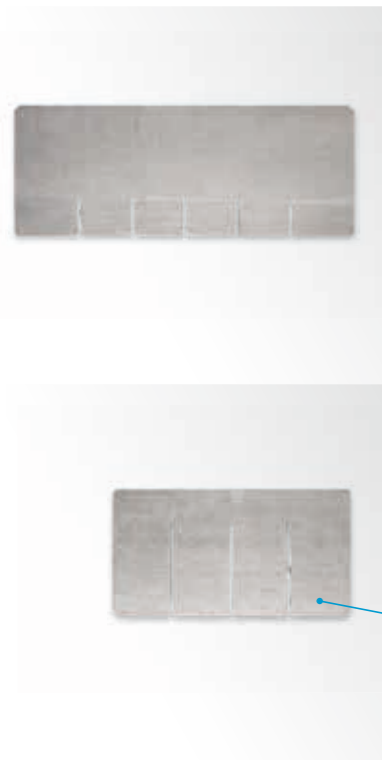

## Avdelare

### Avdelare längs L-BOXX Thermo LB TB-B THERMO

Art.-nr. 121018348  
Avdelare för indelning  
av Thermo L-BOXX

**69 kr/st**

### Avdelare tvärs L-BOXX Thermo LB TB-T THERMO

Art.-nr. 121018347  
Avdelare för indelning  
av Thermo L-BOXX

**69 kr/st**

### L-BOXX 374 THERMO LB 374 THERMO

Art.-nr. 121018338  
Thermo L-BOXX för förvaring  
och transport av temperaturkänsliga  
material, t ex fogband och andra  
kemiska byggprodukter.

Vikt: 4,1 kg

**1.103,-**

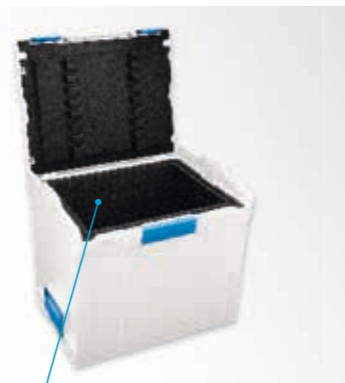

### L-BOXX 374 THERMO LB 374 THERMO

Art.-nr. 121018338  
Thermo L-BOXX för förvaring och  
transport av temperaturkänsliga  
material, t ex fogband och andra  
kemiska byggprodukter

**1.103 kr**



### Transparent ficka till lock A5 LB KSTD A5

Art.-nr. 121015438  
Mått:(BxDxH): 335 x 2 x 206 mm  
Transparent ficka för förvaring  
av användnings-/bruksanvisningar  
på undersidan av locket  
upp till DIN A5.

**55 kr**



### Dokumentplatta 1 till lock LB DK1

Art.-nr. 121015512  
Mått:(BxDxH): 380 x 20 x 315 mm  
I dokumentplattan kan du förvara  
miniräknare, pennor osv och underlag  
upp till DIN A4.

**241 kr**



### Etikettset 136/238/374 LB BS

Art.-nr. 121014985  
Mått: (BxDxH): 297 x 210 mm (A4)  
1 DIN A4-förlaga med självhäftande  
perforerade etiketter.

**37 kr**

### Lockplatta LB DE

Art.-nr. 121014678  
Mått:(BxDxH): 405 x 30 x 333 mm  
Lockplattan av hårdskum skyddar  
innehållet i insatslådorna eller  
de djupdragna insatserna mot att  
blandas samman under transport.

**64 kr**



### Antiglidmatta 238/374 LB ARM 238/374

Art.-nr. 121015733/34  
Mjuk inläggningmatta av gummi.  
Skyddar L-BOXXen och materialet på  
botten mot skador under  
transport.

**51 kr**



# L-BOXX 238 OCH 374



**Lådinsats  
LB 238 IBE**  
Art.-nr. 121017250  
Insats utan insatslådor  
**162 kr**

**Lådinsats  
L-BOXX inkl. IBS H3  
LB 238 IBE+IBS H3**  
Art.-nr. 121017613  
Insats med insatslådor  
**266 kr**

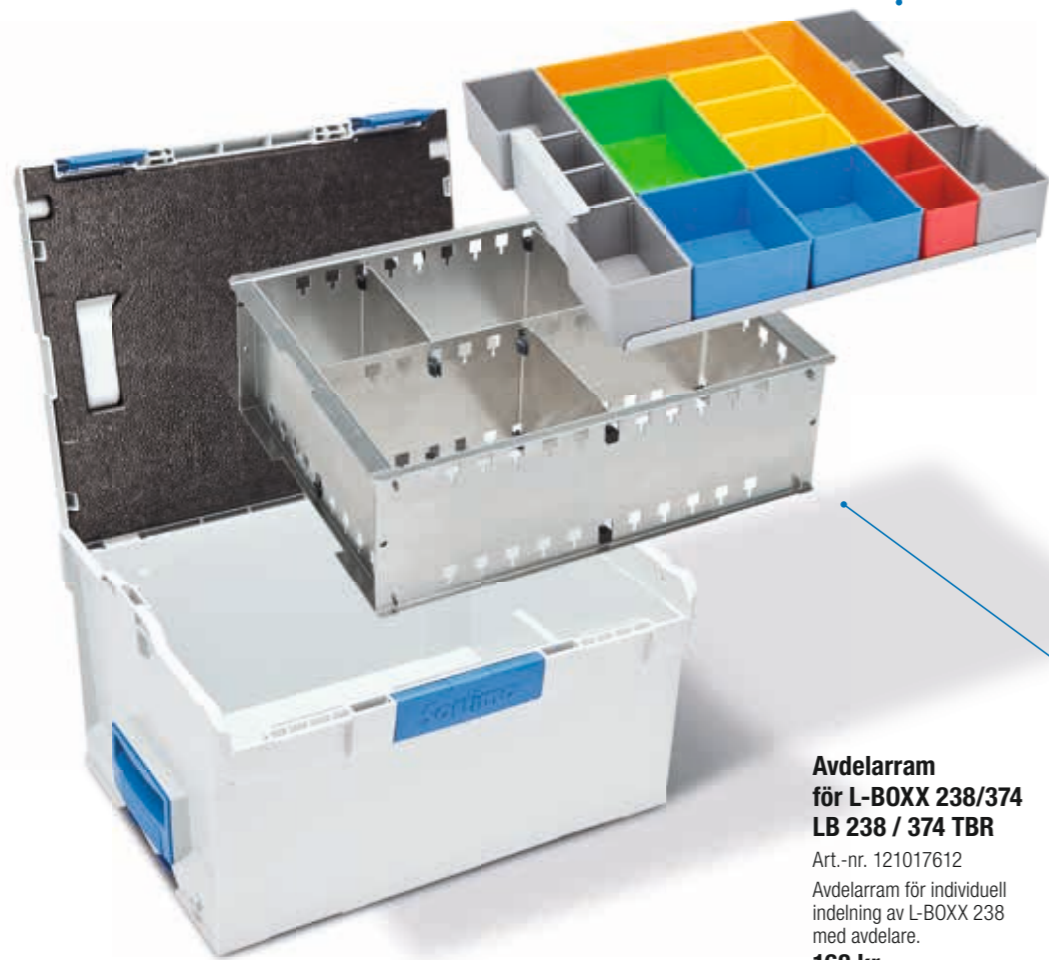

**Avdelarram  
för L-BOXX 238/374  
LB 238 / 374 TBR**  
Art.-nr. 121017612  
Avdelarram för individuell  
indelning av L-BOXX 238  
med avdelare.  
**168 kr**

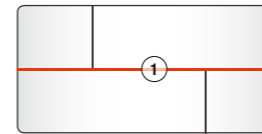
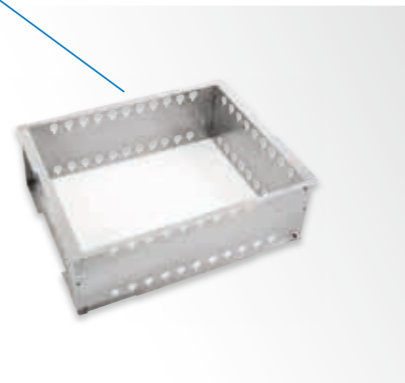

**Slitsad avdelare  
354 x 130 för L-BOXX 238  
LB 238 STB 354x130**  
Art.-nr. 121017247  
**52 kr**

**354 x 255 för L-BOXX 374  
LB 374 STB 354x255**  
Art.-nr. 1000000093  
**93 kr**

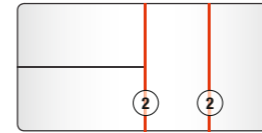
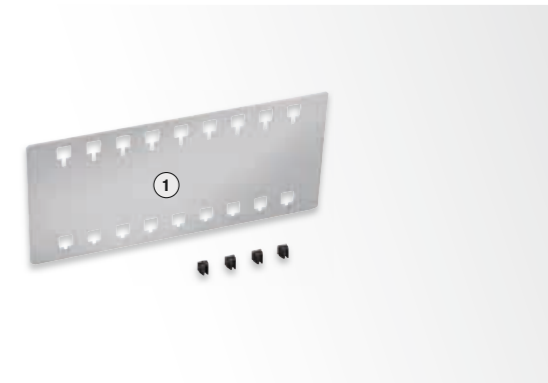

**Slitsad avdelare  
283 x 130 för L-BOXX 238  
LB 238 STB 283x130**  
Art.-nr. 121017246  
**49 kr**

**283 x 255 för L-BOXX 374  
LB 374 STB 283x255**  
Art.-nr. 1000000088  
**73 kr**

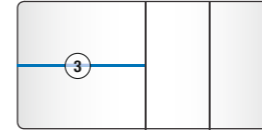
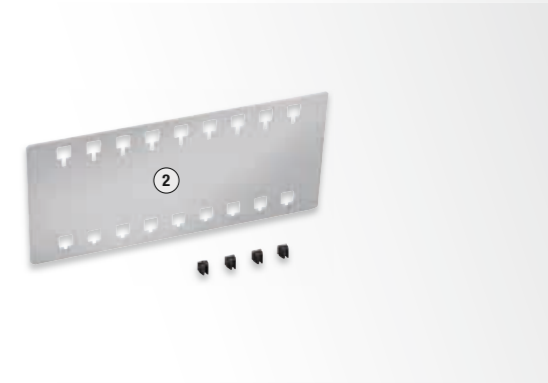

**Avdelare  
173 x 130 för L-BOXX 238  
LB 238 TB 173x130**  
Art.-nr. 121017249  
**37 kr**

**173 x 255 för L-BOXX 374  
LB 374 TB 173x255**  
Art.-nr. 1000000098  
**49 kr**

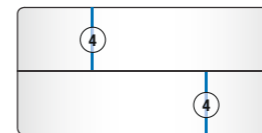
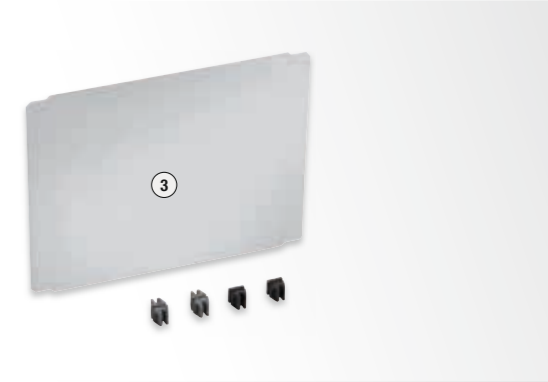

**Avdelare  
173 x 130 för L-BOXX 238  
LB 238 TB 137x130**  
Art.-nr. 121017248  
**34 kr**

**173 x 255 för L-BOXX 374  
LB 374 TB 137x255**  
Art.-nr. 1000000094  
**47 kr**

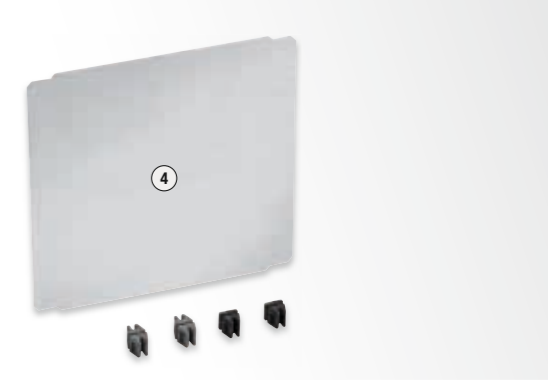

① + ② Avdelare

③ + ④ Avdelare

# MODULEN FÖR INRE INDELNING

## INDIVIDUELL INDELNING

### Möjliga innehåll i L-BOXX

Viktigare än ett robust skal är dess innehåll. Därför har vi utvecklat en rad olika tillbehörsprodukter för varje storlek av L-BOXXarna som uppfyller nästan alla önskemål.

För att du ska kunna förvara innehållet säkert och ordentligt kan vi erbjuda många olika insatser från vårt sortiment.

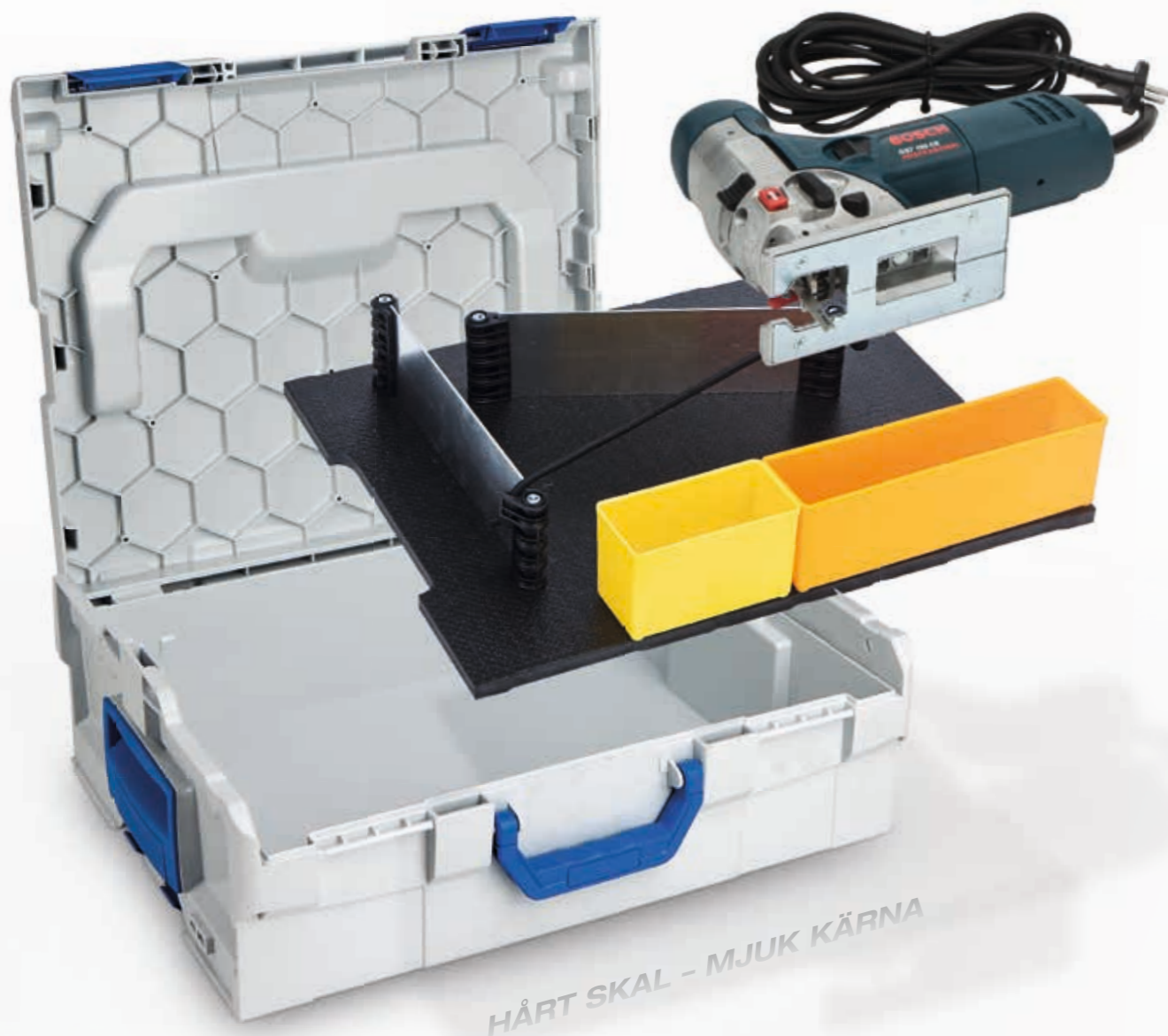

HÅRT SKAL - MJUK KÄRNA

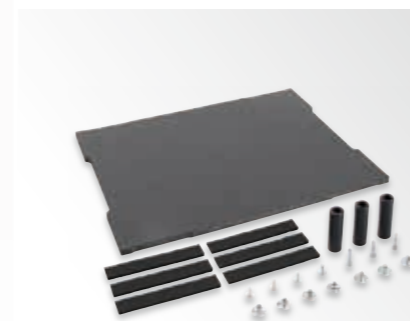

### Individuellt grundset för L-BOXXar

#### LB IV GS 102

Art.-nr. 121017621  
Individuellt grundset L-BOXX 102

#### LB IV GS 136

Art.-nr. 121017622  
Individuellt grundset L-BOXX 136

#### LB IV GS 238

Art.-nr. 121017623  
Individuellt grundset L-BOXX 238

#### LB IV GS 374

Art.-nr. 121017624  
Individuellt grundset L-BOXX 374

vardera **278 kr/st**

### Individuell grundplatta L-BOXX

#### LB IV GP 102

Art.-nr. 121017236  
Individuell grundplatta L-BOXX 102

#### LB IV GP 136

Art.-nr. 121017237  
Individuell grundplatta L-BOXX 136

#### LB IV GP 238

Art.-nr. 121017238  
Individuell grundplatta L-BOXX 238

#### LB IV GP 374

Art.-nr. 121017239  
Individuell grundplatta L-BOXX 374

vardera **125 kr/st**



### Individuellt flexibelt snöre 1000 x 5 mm

#### LB IV FLEX 1000

Art.-nr. 121017267  
Individuellt flexibelt snöre 1000 x 5 mm

Används till att spänna fast och fixera verktyg och maskin i L-BOXX Individuell.

Kan anpassas till en valfri längd.

**33 kr**

### Individuellt självhäftande filtmaterial LB IV KF L120

Art.-nr. 121017478  
Individuellt självhäftande filtmaterial L=120 mm, 6 remсор.

Fungerar som dämpning för att förhindra skador på verktyg eller maskiner.

Kan limmas fast Individuellt.

**33 kr**



# MONTAGESET INDIVIDUELLA MONTAGESET

## Individuell skruvsats LB IV SSA

Art.-nr. 121017343  
Individuell skruvsats  
(komplettering till grundsetet)

27 kr

## Individuell avdelare 62 x 400 + hållare LB IV TB 62 400+H

Art.-nr. 121017615  
Individuell avdelare 62 x 400 mm  
och hållare

111 kr

## Individuell avdelare 62 x 400 L-BOXX LB IV TB 63-400

Art.-nr. 121017240  
Individuell avdelare 62 x 400 mm  
(komplettering till grundsetet)

27 kr

## Individuell avdelare 62 x 200 + hållare LB IV TB 62 200+H

Art.-nr. 121017614  
Individuell avdelare 62 x 200 mm  
och hållare

111 kr

## Individuell hållare position 60x18 VP3 LB IV H-P 60-18

Art.-nr. 121017243  
Individuell hållare position 60x18 VP3  
(komplettering till grundsetet)

98 kr

## Individuell hållare avdelare 15 mm VP12 LB IV H-TB

Art.-nr. 121017242  
Individuell hållare  
avdelare 15 mm VP12  
(komplettering till grundsetet)

98 kr

## Individuell avdelare 62 x 200 L-BOXX LB IV TB 63-200

Art.-nr. 121017241  
Individuell avdelare 62 x 200 mm  
(komplettering till grundsetet)

15 kr

## L-BOXX skuminsats

L-BOXX skuminsats som du själv kan skära ut konturerna i, passar till alla former av säker transport av ömtåliga

komponenter. Skuminlägget består av 15 mm tjocka EPP-plattor som skärs till efter behov. Små och oregelbundna konturer är inte ett problem.

## Skuminsats att skära ut själv EPP VP4 L-BOXX 102

LB SE 102  
Art.-nr. 1000002470  
4 EPP inkl. kniv och instruktion.

171 kr

## Skuminsats att skära ut själv EPP VP6 L-BOXX 136

LB SE 136  
Art.-nr. 1000002471  
6 EPP inkl. kniv och instruktion.

211 kr

Enskilda EPP-insatser och kniven kan beställas separat.

## Insats EPP L-BOXX

LB SE  
Art.-nr. 6000001795

38 kr

## Kniv till skuminsats L-BOXX

LB M SE  
Art.-nr. 6000002114

15 kr



# L-BOXX VERKTYGSLÅDA

L-BOXX verktygslåda är optimal att använda i montage- och servicebranschen. Varje verktygslåda

har ett verktygskort i locket så du kan transportera och organisera dina verktyg säkert.

# VERKTYGSKORT



### L-BOXX 136 WK1 inkl. Avdelarset 3F

LB136 WK1 TBS 3F  
Art.-nr. 1000002942  
Mått: 442 x 357 x 151 mm  
Vikt: 3,3 kg  
L-BOXX 136 inklusive 1 verktygskort och avdelarset 3F.

**1.059 kr**

### L-BOXX 136 WK1 inkl. Avdelarset 4F

LB136 WK1 TBS 4F  
Art.-nr. 1000002943  
Mått: 442 x 357 x 151 mm  
Vikt: 3,3 kg  
L-BOXX 136 inklusive 1 verktygskort och Avdelarset 4F.

**1.059 kr**



### L-BOXX 136 WK1 Insatslåda set K3

LB136 WK1 K3  
Art.-nr. 1000002554  
Mått: 442 x 357 x 151 mm  
Vikt: 3,6 kg  
L-BOXX 136 inklusive 1 verktygskort och insatslåda set K3.

**1.059 kr**

### L-BOXX 136 WK2 och axelrem

LB136 WK2  
Art.-nr. 1000002559  
Mått: 442 x 357 x 151 mm  
Vikt: 3,7 kg  
L-BOXX 136 inklusive 2 verktygskort, LBOXX axelrem och antiglidmatta.

**1.532 kr**



### L-BOXX 238 WK2 Avdelarset 3F

LB238 WK2 3F  
Art.-nr. 1000002551  
Mått: 442 x 357 x 253 mm  
Vikt: 5,0 kg  
L-BOXX 238 inklusive 2 verktygskort och avdelarset 3F.

**1.532 kr**

### L-BOXX 238 WK2 Avdelarset 4F

LB238 WK2 4F  
Art.-nr. 1000002552  
Mått: 442 x 357 x 253 mm  
Vikt: 4,9 kg  
L-BOXX 238 inklusive 2 verktygskort och avdelarset 4F.

**1.532 kr**

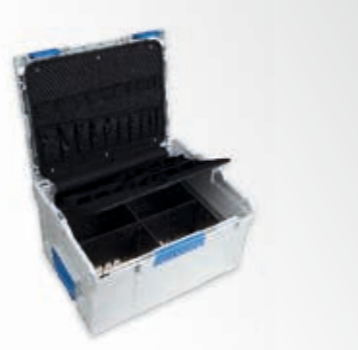

### LS-BOXX 306 WK1 Insatslåda K3

LS306 WK1 K3  
Art.-nr. 1000002546  
Mått: 442 x 357 x 321 mm  
Vikt: 6,7 kg  
LS-BOXX 306 inklusive 1 verktygskort och avdelarset K3.

**1.650 kr**

### LS-BOXX 306 WK2

LS306 WK2  
Art.-nr. 1000002547  
Mått: 442 x 357 x 321 mm  
Vikt: 6,2 kg  
LS-BOXX 306 inklusive 2 verktygskort.

**1.887 kr**



Våra verktygskort kan naturligtvis köpas separat och användas var för sig.



### Verktygsplatta 1 LB WK1

Art.-nr. 121015615  
Mått:(BxDxH): 380 x 20 x 315 mm  
Monteras i locket till L-BOXX, med gummiöglor och fickor där verktygen kan skjutas in.

**153 kr**



### Verktygskort 2 låg L-BOXX 3-sidor

LB WK2  
Art.-nr. 6000002062  
Verktygskortet kan skruvas i locket och monteras på 3 sidor av L-BOXXen.

**585 kr**



### Verktygskort 3 Sidoväggsset L-BOXX 238

LB238 WK3  
Art.-nr. 6000002063  
Verktygskort 3 monteras på sidan av L-BOXX 238.

Innehåller:  
2 Verktygskort (HÖGER och VÄNSTER),  
montagematerial och vägledning.

**408 kr**



### Verktygskort 4 Sidoväggsset LS-BOXX 306

LS306 WK4  
Art.-nr. 6000002064  
Verktygskort 4 monteras på sidan av LS-BOXX 306.

Innehåller:  
2 Verktygskort (HÖGER och VÄNSTER),  
montagematerial och vägledning.

**503 kr**



### Verktygskort 5 Sidoväggsset L-BOXX 374

LB374 WK5  
Art.-nr. 6000002065  
Verktygskort 5 monteras på sidan av L-BOXX 374.

Innehåller:  
2 Verktygskort (HÖGER och VÄNSTER),  
montagematerial och vägledning.

**585 kr**



## L-BOXX LQ

Efter ADR, kapitel 3.4 (Europeiskt avtal om transport av farligt gods på väg) tillåter transport av små mängder kombinerat i små behållare, när det är uppmärkt med symbolen „LQ“ (Limited Quantity – små mängder av farligt gods). För ytterligare upplysning om denna bestämmelse, vänligen läs mer i ADR.

### Våra L-BOXX LQ levereras som standard utrustad med LQ (= Limited Quantity).

L-BOXX LQ levereras utan innehåll. Passande tillbehör, som antiglidmatta och avdelare kan beställas separat.



#### L-BOXX 238 LQ

LB 238 LQ  
Art.-nr. 1000001942  
L-BOXX 238 med LQ-identifikation samt riktningspil.  
Vikt: 3,0 kg

**692 kr**

#### LQ Etikett

LQ AK  
Art.-nr. 6000001559  
LQ Etikett med information om farligt gods.  
Mått: 100 x 100 mm

**47 kr**

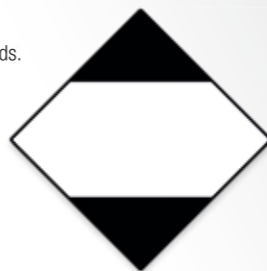

#### L-BOXX 374 LQ

LB 374 LQ  
Art.-nr. 1000001943  
L-BOXX 238 med LQ-identifikation samt riktningspil.  
Vikt: 3,5 kg

**738 kr**

#### LQ Riktningssmärke 74x105

LQ RAK  
Art.-nr. 6000003122  
Riktningsspilarna visas på 2 motstående sidor för märkning av farligt gods.

Innehåll: 1 stk.  
Mått: 74 x 105 mm

**29 kr**

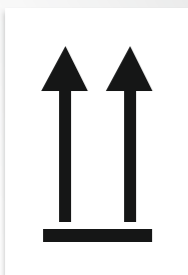

#### Miniblock inkl. L-BOXX 102

BL 2.0-X LB102  
Art.-nr. 1000001972  
Mått:(BxDxH): 520 x 382 x 537 mm  
Vikt: 21,7 kg  
1 Topskiva  
3 utdragbara hyllplan  
3 L-BOXXar 102  
Monteringsmaterial

**5.594 kr**

Om L-BOXXar redan finns:

#### Miniblock TILL L-BOXX 102

BL 2.0-X L10224-31  
Art.-nr. 1000001038  
Mått:(BxDxH): 520 x 382 x 537 mm  
Vikt: 16 kg  
1 Topskiva  
3 utdragbara hyllplan  
Monteringsmaterial  
Levereras utan L-BOXXar

**4.114 kr**



#### Miniblock inkl. L-BOXX 136

BL 2.0-X LB136  
Art.-nr. 1000001971  
Mått:(BxDxH): 520 x 382 x 639 mm  
Vikt: 23 kg  
1 Topskiva  
3 utdragbara hyllplan  
3 L-BOXXar 136  
Monteringsmaterial

**5.809 kr**

Om L-BOXXar redan finns:

#### Miniblock TILL L-BOXX 136

BL 2.0-X L13624-37  
Art.-nr. 1000001039  
Mått:(BxDxH): 520 x 382 x 639 mm  
Vikt: 16 kg  
1 Topskiva  
3 utdragbara hyllplan  
Monteringsmaterial  
Levereras utan L-BOXXar

**4.232 kr**

#### BL 2.0-X 44-0/12

Art.-nr. 1000000781  
Mått:(BxDxH): 1004 x 382 x 1103 mm  
Vikt: 29 kg  
1 Hylla med avdelare och antiglidmatta  
3 Hyllor till 6 L-BOXXar 102  
1 Hög golvvinkel  
Med ProSafe lastsäkring  
Monteringsmaterial

**6.492 kr**

inkl. 6 L-BOXX 102



# LT-BOXX

LT-BOXXen underlättar transporten av flera verktyg från transportbilen till arbetsplatsen på samma tid. Det är en öppen L-BOXX med långt fällbart handtag för i- och urlastning. Du kan snabbt och lätt plocka ihop de verktyg du behöver.

LT-BOXXen är fullt kompatibel med andra BOXXar, vare sig det är L-BOXX, LS-BOXX eller I-BOXX rack. Dessutom är den lika robust och hållbar som L-BOXX och passar perfekt in i varje Sortimo bilinredning.



### LT-BOXX 136

LT 136  
Art.-nr. 6000001924  
Mått:(BxDxH): 442 x 362 x 152 mm  
Vikt: 2,1 kg

**425 kr**

### LT-BOXX 272

LT 272  
Art.-nr. 6000001922  
Mått:(BxDxH): 442 x 361 x 288 mm  
Vikt: 2,9 kg

**544 kr**

### Avdelarset 3F till LT136 och LT170

LT 136 TBS 3F  
Art.-nr. 1000002937  
**160 kr**

### Avdelarset 3F till LT272 och LT408

LT 272 TBS 3F  
Art.-nr. 1000002481  
**230 kr**

### LT-BOXX 170

LT 170  
Art.-nr. 6000001923  
Mått:(BxDxH): 442 x 361 x 186 mm  
Vikt: 2,3 kg

**448 kr**

### LT-BOXX 408

LT 408  
Art.-nr. 6000002061  
Mått:(BxDxH): 442 x 362 x 424 mm  
Vikt: 3,4 kg

**649 kr**





# LS-BOXX

**Mycket lämplig för att samtidigt transportera elverktyg och smådelar.**

LS-BOXX kombinerar en L-BOXX 136 med en uttagbar liten i-BOXX. Systemet finns i två olika utföranden: antingen med två höga i-BOXXar à 72 mm eller med en låg i-BOXX

à 53 mm och en öppen utdragslåda. I den övre delen av LS-BOXXen passar samtliga tillbehör till L-BOXX 136.



Samtliga priser exkl. moms, slutmontering samt frakt.



**LS-BOXX 306 tom LS 306**

Art.-nr. 6000000345  
Mått:(BxDxH): 442 x 357 x 321 mm  
Vikt: 3,75 kg

**989 kr**



**LS-BOXX 306 inkl. 2 LS-Lådor 72**

LS 306 + LS-S 72  
Art.-nr. 6000001327  
Mått:(BxDxH): 442 x 357 x 321 mm  
Vikt: 6,0 kg  
LS-BOXX med 2 LS-Lådor 72.

**1.091 kr**



**LS utdragslåda 92 LS-S 92**

Art.-nr. 6000000349  
Mått:(BxDxH): 316 x 367 x 92

**125 kr**



**LS-BOXX 306 inkl. 2 i-BOXX 72 H3 med insatslådor LS 306 + I-72 H3**

Art.-nr. 6000000348  
Mått:(BxDxH): 442 x 357 x 321 mm  
Vikt: 6,5 kg

**1.604 kr**



**LS-BOXX 306 inkl. i-BOXX 53 C44 med insatslådor + LS-S LS 306 + I-53 C44**

Art.-nr. 6000000347  
Mått:(BxDxH): 442 x 357 x 321 mm  
Vikt: 5,5 kg

**1.230 kr**



**LS låda 72 LS-S 72**

Art.-nr. 6000001318  
Mått: 370 x 314 x 72 mm  
Vikt: 0,5 kg

**116 kr**

# LITEN, LÄTT – ALLTID I NÄRHETEN

## i-BOXX



i-BOXXar från Sortimo är fiffiga små sorteringsystem – oavsett om de är separata eller ingår i en LS-BOXX. Kan bestyckas i två höjder med insatslådor och har ett integrerat handtag – praktiskt och alltid i närheten.

### i-BOXX 53 A44 I-53 A 44

Art.-nr. 6000000358  
Mått:(BxDxH): 316 x 367 x 53 mm

**317 kr**



### i-BOXX 53 C44 I-53 C 44

Art.-nr. 6000000360  
Mått:(BxDxH): 316 x 367 x 53 mm

**313 kr**



### i-BOXX 53 Brännarmunstycken

I-53 BD  
Art.-nr. 1000003691  
Mått:(BxDxH): 367 x 316 x 53 mm  
Vikt: 1 kg  
För transport av 108 ST brännarmunstycken

**337 kr**



### Skuminsats i-BOXX 53 Brännarmunstycken

SE I-53 BD  
Art.-nr. 6000002826  
Mått:(BxDxH): 340 x 260 x 25 mm  
Förvaring av 108 munstycken.  
Passar till i-BOXX 53 grå-vit eller svart.

**197 kr**

### i-BOXX 53 tom I-53

Art.-nr. 6000000351  
Mått:(BxDxH): 316 x 367 x 53 mm

**176 kr**



### i-BOXX 53 B44 I-53 B 44

Art.-nr. 6000000359  
Mått:(BxDxH): 316 x 367 x 53 mm

**317 kr**



### i-BOXX 53 I44 I-53 I 44

Art.-nr. 6000000361  
Mått:(BxDxH): 316 x 367 x 53 mm

**317 kr**



### i-BOXX 72 tom I-72

Art.-nr. 6000000352  
Mått:(BxDxH): 316 x 367 x 72 mm

**189 kr**



### i-BOXX 72 A3 I-72 A3

Art.-nr. 6000000353  
Mått:(BxDxH): 316 x 367 x 72 mm

**357 kr**



### i-BOXX 72 C3 I-72 C3

Art.-nr. 6000000355  
Mått:(BxDxH): 316 x 367 x 72 mm

**357 kr**



### i-BOXX 72 inkl. IB-Set + L-BOXX Mini

I-72 MINI  
Art.-nr. 1000002475  
Vikt: 1,5 kg  
Sortimo i-BOXX innehåller:  
1 x L-BOXX Mini, 1 x B3 gul,  
2 x C3 blå, 1 x I3 grå inklusive  
2 avdelare.

**467 kr**



### i-BOXX 72 H3 I-72 H3

Art.-nr. 6000000357  
Mått:(BxDxH): 316 x 367 x 72 mm

**350 kr**



### i-BOXX 72 B3 I-72 B3

Art.-nr. 6000000354  
Mått:(BxDxH): 316 x 367 x 72 mm

**357 kr**



### i-BOXX 72 I3 I-72 I3

Art.-nr. 6000000356  
Mått:(BxDxH): 316 x 367 x 72 mm

**357 kr**



## i-BOXX TILLBEHÖR

Praktiskt i-BOXX väggfäste. Skruva väggfästet på aluminiumsidan och i-BOXXen kan monteras.

## FÖR SÄKERHETS SKULL i-BOXXEN HAR ALLT

Med de nya i-BOXX säkerhetsseten från Sortimo är du rustad för lite av varje. Om det är säkring av lasten, i bilen eller på arbetsplatsen - så är i-BOXXen från Sortimo bra att ha till hands.

Med den praktiska väggadaptern kan du förvara din i-BOXX där du önskar.



### 7-facks insats till i-BOXX 53

I-53 TE 7  
Art.-Nr. 6000001131

### 12-facks insats till i-BOXX 53

I-53 TE 12  
Art.-Nr. 6000001881

### 16-facks insats till i-BOXX 53

I-53 TE 16  
Art.-Nr. 6000001882

pr. stk. kr. 35 kr



### 7-facks insats till i-BOXX 72

I-72 TE 7  
Art.-Nr. 6000001813

### 12-facks insats till i-BOXX 72

I-72 TE 12  
Art.-Nr. 6000001480

### 16-facks insats till i-BOXX 72

I-72 TE 16  
Art.-Nr. 6000001814

pr. stk. kr. 38 kr

Insatserna passar även till LS-avdelare.

### i-BOXX Väggfäste

I-WH  
Art.-Nr. 6000001008  
i-BOXX Väggfäste.

Med i-BOXX-adaptorn sitter din i-BOXX säkert på plats även under körningen. Adaptorn kan skruvas fast på sidobeklädnaden av aluminium eller i fordonet.

222 kr



### Etikettset till i-BOXX

ET I-BA  
Art.-Nr. 6000000439  
Klisteretikett till i-BOXX och LS-lådor.  
Etiketter är inkl. vid beställning av alla i-BOXXar.

2 kr



### i-BOXX 53 Förstahjälpen kit DIN 13157

I-53 BVK  
Art.-Nr. 1000001455  
Mått:(BxDxH): 316 x 367 x 53 mm  
Förstahjälpen kit till arbetsplatsen. Den här i-BOXXen innehåller utrustning av hög kvalitet och uppfyller DIN13157 kraven för förstahjälpen kit.

531 kr



### i-BOXX 53 Förbandslåda för personbilar DIN 13164

I-53 PKWVK  
Art.-Nr. 1000001456  
Mått:(BxDxH): 316 x 367 x 53 mm  
i-BOXX uppfyller DIN 13164 för förbandslådor i personbilar. Fyllt med förbandsmaterial från premiumtillverkaren Hartmann. Överskådlig sortering genom smådelinsats i i-BOXXen.

409 kr



### i-BOXX 72 Car-Safety

I-72 CS  
Art.-Nr. 1000001457  
Mått:(BxDxH): 316 x 367 x 72 mm  
i-BOXX fylld med säkerhetsutrustning enligt DIN13164 från Premiumtillverkaren Hartmann, 2 varselvästar enligt EN471/ DIN30711 och en mini-varningstriangel enligt ECE-R27.

604 kr

### i-BOXX 72 Lastsäkring Transportfordon

I-72 LASI-T  
Art.-Nr. 1000001458  
Mått:(BxDxH): 316 x 367 x 72 mm  
Lastsäkring Transportfordon.

i-BOXX innehåller basutrustningen för lastsäkring i transportfordon. Innehåller två ProSafe-surringsband med spänne och två ProSafe-surringsband med klämlås. Kan användas i de ordinarie förankringspunkterna i fordonet och på Sortimo-fordonsinredningen samt 4 antiglidmattor för pallar och 4 Flex-kantskyddvinkel. Inkl. användningstips från Sortimo med många smarta knep kring lastsäkerheten i din transportbil.

1.164 kr



### i-BOXX 72 Lastsäkring Personbil

I-72 LASI-PKW  
Art.-Nr. 1000001459  
Mått:(BxDxH): 316 x 367 x 72 mm  
i-BOXX innehåller basutrustningen för lastsäkring i personbilar. Består av ett lastsäkringsnät (1200 x 1000 mm), 2 band med klämlås och en antiglidmatta (750 x 500 mm). Inkl. användningstips från Sortimo med många smarta knep kring lastsäkerheten i din personbil.

1.091 kr



## I-BOXX RACK – KOMBINERAD ORDNING OCH STAPELBAR

### I-BOXX RACK kan staplas men är samtidigt mobil.

Hyllan är i första hand designad för förvaring och transport av smådelar i kombination med I-BOXX. Med LS-lådan kan även större verktyg tas med.

De är stapelbara vilket gör transport av smådelar lättare. Den kan naturligtvis kombineras med resten av Sortimo sortimentet. De sätts samman efter kundens behov och passar in i Sortimo bilinredningar.



### Komplett anpassning till Sortimo :

I-BOXX Rack kan utan problem integreras på standardhyllor, lådor på Multi Slide och naturligtvis är I-BOXX Rack kompatibel med hela L-BOXX systemet.



I-BOXX RACK

# i-BOXX RACK – KOMBINERAD ORDNING OCH STAPELBAR

De inaktiva racken snäpps enkelt ihop med ett klick och bildar en stabil hylla. Det vanligaste är att man bygger ihop flera stycken för att bilda en större hylla. För att kunna kombinera ihop dessa hyllor med resten av systemet behöver den nedersta sektionen vara aktiv.

**i-BOXX Rack top** låser det översta racket, har ett handtag och kan självklart klickas samman med alla andra L- eller LS-BOXXar.

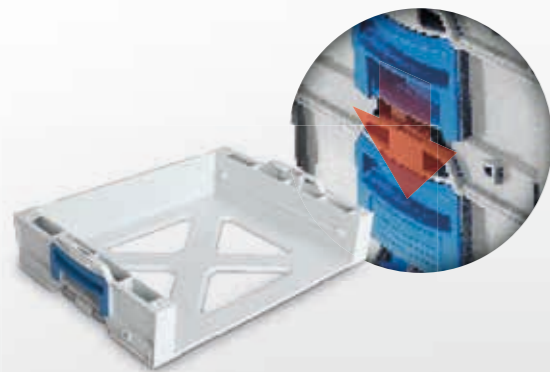

Racket kan utrustas med en **i-BOXX 53** eller **72**.



Racket kan utrustas med en **LS-Låda 72**.



Som L-BOXXen har **i-BOXX Rack** en aktiv låsemekanism. Detta möjliggör att flera Racks kan klickas samman med andra rack eller L- och LS-lådor och delas igen efter behov.



Det **aktiva Racket** kan med fördel klickas samman med L- och LS-BOXXen.



## i-BOXX Rack Aktiv

I-RACK A 85  
Art.-Nr. 6000001428  
Mått:(BxDxH): 442 x 342 x 100 mm  
Vikt: 1,0 kg  
Det aktiva racket kan lätt samman-kopplas med andra rack, L- och LS-BOXXar och delas igen efter behov.  
**278 kr**

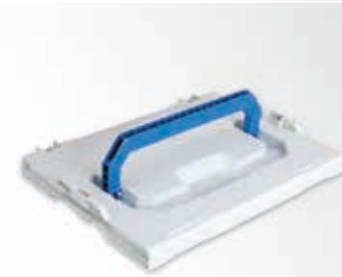

## i-BOXX Rack Lock

I-RACK D 34  
Art.-Nr. 6000001430  
Mått:(BxDxH): 442 x 341 x 56 mm  
Vikt: 0,9 kg  
i-BOXX rack lock med handtag låser det översta av racken.  
**295 kr**



## i-BOXX Rack 3-del

I-RACK 3-289  
Art.-Nr. 6000001620  
Mått:(BxDxH): 442 x 342 x 304 mm  
Vikt: 3,9 kg  
Setet innehåller 3 i-BOXX rack (2x inaktiva, 1x aktiv) inklusive lock.  
(Leveras utan i-BOXX och LS-lådor)  
**1.035 kr**



## i-BOXX Rack 5-del

I-RACK 5-459  
Art.-Nr. 6000001621  
Mått:(BxDxH): 442 x 342 x 475 mm  
Vikt: 5,9 kg  
Setet innehåller 5 i-BOXX rack (4x inaktiva, 1x aktiv) inklusive lock.  
(Leveras utan i-BOXXar och LS-lådor)  
**1.497 kr**

## i-BOXX Rack Inaktiv

I-RACK I 85  
Art.-Nr. 6000001429  
Mått:(BxDxH): 442 x 342 x 100 mm  
Vikt: 1,0 kg  
Det inaktiva i-BOXX racket är mer lämpligt i situationer där flera rack sätts ihop för att bilda ett låst block som inte kan delas igen.  
**230 kr**



## i-BOXX Rack 3-del 289 med LS-S TE

I-RACK 3-289 LSSSTE  
Art.-Nr. 1000002476  
Mått:(BxDxH): 442 x 342 x 304 mm  
Vikt: 5,5 kg  
Setet innehåller 3 i-BOXX rack (2x inaktiva, 1x aktiv) inklusive lock och 3 lådor inkl. smådelsinsats med 7, 12 och 16 fack.  
**1.520 kr**



## i-BOXX Rack 3-del 289 med i-72 TE

I-RACK 3-289 72TE  
Art.-Nr. 1000002477  
Mått:(BxDxH): 442 x 342 x 304 mm  
Vikt: 6,5 kg  
Setet innehåller 3 i-BOXX rack (2x inaktiva, 1x aktiv) inklusive lock och 3 i-BOXXar 72 inkl. smådelsinsats med 7, 12 och 16 fack.  
**1.734 kr**



# FÖRVANDLINGSBAR TILLBEHÖR FÖR ALLA L-BOXXAR

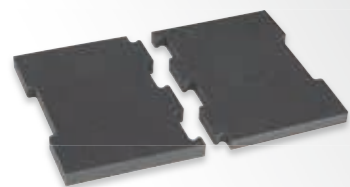

## Sittdyna LB SPD

Art.-nr. 121015436  
Kudde av skumplast, passar till alla L-BOXX-lock, tjocklek 25 mm.  
Delbar för transport i L-BOXXen.  
Gör varje L-BOXX till en bekväm sittmöbel för dina raster.

**125 kr**

## Skrutvring toppskiva L-BOXX LB SZ AP

Art.-nr. 121018025  
Skrutvring för toppskiva för enkelt lock.  
Gör din L-BOXX till en mobil arbetsbänk.

**176 kr**



## Toppskiva enkelt lock LB APD 1 del

Art.-nr. 121017995  
Toppskiva med 18 mm tjocklek.  
L-BOXXen kan bäras och öppnas medan skivan är monterad.  
En skrutvring kan monteras i urtaget för handtaget.  
Vikt: 1,5 kg

**352 kr**

## Toppskiva tvådelat lock LB APD 2 delar

Art.-nr. 121017994  
Stabil Multiplex-toppskiva med 14 mm tjocklek.  
På locket kan alla L-BOXXar fixeras utan verktyg.  
Delbar för transport i L-BOXXen.  
Vikt: 1,45 kg.

**328 kr**

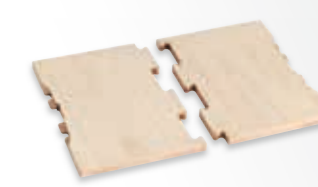

## Mobil toppskiva L-BOXX M AP LB 500x700

Art.-nr. 1000001369  
Mått:(BxDxH): 500 x 700 x 18  
Lätt, stabil och flexibelt användbar Multiplex-toppskiva.  
Med 1 torn av L / LS-BOXXar på L-BOXX-roller (kan beställas separat), en arbetsbänk som snabbt kan byggas samman överallt.

**1.157 kr**

## Mobil toppskiva L-BOXX M AP LB 1400x700

Art.-nr. 1000001303  
Mått:(BxDxH): 1400 x 700 x 18  
Lätt, stabil och flexibelt användbar Multiplex-toppskiva.  
Med 2 torn av L / LS-BOXXar på L-BOXX-roller (kan beställas separat), en arbetsbänk som snabbt kan byggas samman överallt.

**1.855 kr**



Med sina olika tillsatser kan L-BOXXen anpassas till just dina behov – oavsett om det är en toppskiva, en arbetsbänk eller en sittplats.

# TILLBEHÖR TILL L-BOXXEN LS-BOXXEN OCH I-BOXX RACK

## PRAKTISK HJÄLP

Med L-BOXX tillbehör blir du mer mobil.

Den ihopfällbara kärnan i aluminium gör L-BOXX tornen, LS-BOXXarna, i-BOXX racken eller tunga varor mer mobila. L-BOXXarna kan snabbt klickas fast på kärnan och spännas fast. Nu kan du utan problem få med allt till arbetsplatsen!

LÄTTARE

SNABBARE

# PRAKTISKA HJÄLPREDOR

## TILLBEHÖR FÖR ALLA L-BOXXAR

Med tillbehören till L-BOXX kan du nå nya mål.

Den fällbara transportkärnan av aluminium och transportplattan gör L-BOXX-torn eller tunga laster mobila. Ställ L-BOXXarna på kärnan av aluminium eller klicka fast

dem på transportplattan, sedan behöver du bara spänna fast boxarna. Nu kan du utan vidare transportera allting till användningsplatsen. Lämna konkurrenterna bakom dig!



### Fällbar kärna i aluminium ZCAKL

Art.-nr. 801014905  
Mått:(BxDxH): 490 x 490 x 1090 mm  
Hopfäld: 490 x 60 x 760 mm  
Fällbar kärna av aluminium för transport av L-BOXXar eller skrymmande laster.  
Med utdragbart handtag och två stora hårdgummihjul.  
Belastningsbar upp till 125 kg.  
Vikt: 5,2 kg

1.931 kr



### Väggfäste fällbar kärna i aluminium WH ZCAKL

Art.-nr. 1000004391  
För förvaring av fällbar kärna i aluminium.  
Tips: använd två förankringspunkter  
ProSafe (Ref. Nr. 6000001231) och fixera med en ProSafe rem. (Ref. Nr. 1000002455) behövs för fixering av den övre delen.

313 kr



### Fixeringsset fällbar kärna i aluminium FS CAKL

Art.-nr. 1000001838  
Fixeringssetet fäster L-BOXX rack till din kärna med hjälp av en ProSafe rem(inkluderad i setet).

547 kr



### Upphångningsadapter fällbar kärna i aluminium ZCAKL

Art.-nr. 6000003363  
Upphångningsadaptern kan fästas på en plan yta i bilen.

143 kr



### Fixeringsband för transportplatta LB FG ROLL

Art.-nr. 121015519  
Fixeringsband med klämlås för extra fixering av L-BOXXar eller last på transportplattan.  
Bandets ändrar fixeras i transportplattan.

189 kr



### Hållare till L-BOXX vagn LB HB LB-ROLL

Art.-nr. 1000000729  
L-BOXX vagnen kan förvaras säkert i din transportbil, antingen på sidan av inredningen eller på bakdörren.

377 kr



### Transportplatta L-BOXX LB ROLL

Art.-nr. 121015412  
Mått:(BxDxH): 646 x 492 x 184 mm  
Den praktiska mobila plattformen för alla L-BOXXar. Boxarna kan helt enkelt klickas fast.  
Av plast med fyra svängbara hjul, varav två låsbara.  
Belastningsbar upp till 100 kg.  
Vikt 3,8 kg

1.284 kr



# SÄKER TRANSPORT TILLBEHÖR FÖR ALLA L-BOXXAR

Du hittar alltid en säker plats för din L-BOXX. Tack vare adapterplattan från Sortimo blir en L-BOXX till den minsta självständiga fordonsinredningen för transportfordon.

Denna monteras helt enkelt på väggen i lastutrymmet och garanterar att L-BOXXarna kan hängas fast säkert.



## Adapterplatta 20-36 L-BOXX

Art.-nr. 1000000623  
Mått:(BxDxH): 494 x 50 x 612 mm  
Stålplåt, vikt: 3,9 kg  
Adapterplattan monteras på väggen i lastutrymmet och används för säker upphängning av L-BOXXar.

**573 kr**

## Adapterplatta 20-54 L-BOXX

Art.-nr. 1000000624  
Mått:(BxDxH): 494 x 50 x 918 mm  
Stålplåt, vikt: 5,7 kg  
Adapterplattan monteras på väggen i lastutrymmet och används för säker upphängning av L-BOXXar.

**702 kr**

## L-BOXX hållare till säte LB HS

Art.-nr. 121017150  
Mått:(BxDxH): 470 x 370 x 47 mm  
Med denna hållare kan L-BOXXen förankras säkert på passagerarsätet eller baksätet.

**879 kr**



## L-BOXX Hållare ProSafe VPE2

LB HPS VPE2  
Art.-nr. 1000001773  
Med L-BOXX hållaren kan man säkra L-BOXX, LS-BOXX och i-BOXX rack genom att klicka fast dem på golvet. Tack vare den integrerade surrningsmöjligheten kan lasten säkras under transport med hjälp av ProSafe.

**171 kr**



## Band till adapterplatta PSH KS 1,4

Art.-nr. 1000000224  
Band för säker förankring av L-BOXXar vid adapterplattan.  
Krokarna kan hakas in i de avsedda öppningarna längs med ramen.  
Belastningsbar upp till 200 daN  
Bandlängd 1,4 m



**119 kr**









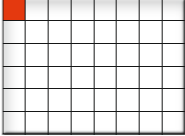
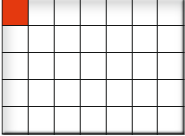
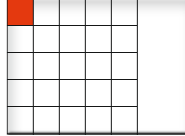
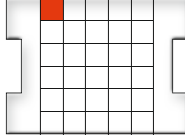

# INSATSLÅDOR

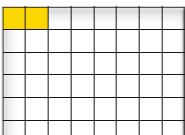
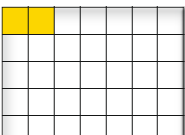
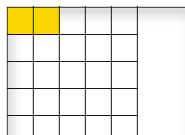
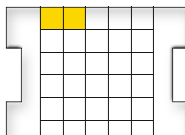
## INDIVIDUELL ORDNING

Insatslådor	höjd 31 mm		höjd 44 mm		höjd 63 mm		Insatslådor	T-BOXX/Låda	HD Låda	i-BOXX	L-BOXX
<b>RÖD</b> 1 IB Platser 52 x 52 mm	<b>IB A4</b> 0.011 kg		<b>IB A44</b> 0.013 kg		<b>IB A3</b> 0.018 kg		<b>RÖD</b> 1 IB Platser 52 x 52 mm				
	Innehåller: Art.-nr. 5240385 <b>1 stk.</b>		Innehåller: Art.-nr. 6000000207 <b>1 stk.</b>		Innehåller: Art.-nr. 5240323 <b>1 stk.</b>						
	Innehåller: Art.-nr. 5240408 <b>288 stk.</b>				Innehåller: Art.-nr. 5240507 <b>48 stk.</b>						
					Innehåller: Art.-nr. 51012355 <b>144 stk.</b>						

Insatslådor	höjd 31 mm		höjd 44 mm		höjd 63 mm		Insatslådor	T-BOXX/Låda	HD Låda	i-BOXX	L-BOXX
<b>GUL</b> 1 x 2 = 2 IB Platser 104 x 52 mm	<b>IB B4</b> 0.02 kg		<b>IB B44</b> 0.021 kg		<b>IB B3</b> 0.034 kg		<b>GUL</b> 1 x 2 = 2 IB Platser 104 x 52 mm				
	Innehåller: Art.-nr. 5240392 <b>1 stk.</b>		Innehåller: Art.-nr. 6000000229 <b>1 stk.</b>		Innehåller: Art.-nr. 5240330 <b>1 stk.</b>						
	Innehåller: Art.-nr. 5240422 <b>144 stk.</b>				Innehåller: Art.-nr. 5240514 <b>24 stk.</b>						
					Innehåller: Art.-nr. 51012356 <b>72 stk.</b>						

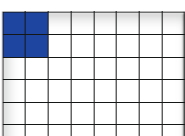
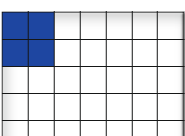
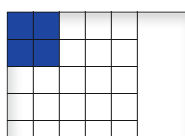
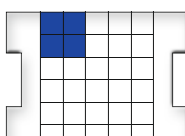
Insatslådor	höjd 31 mm		höjd 44 mm		höjd 63 mm		Insatslådor	T-BOXX/Låda	HD Låda	i-BOXX	L-BOXX
<b>BLÅ</b> 2 x 2 = 4 IB Platser 104 x 104 mm	<b>IB C4</b> 0.028 kg		<b>IB C44</b> 0.033 kg		<b>IB C3</b> 0.064 kg		<b>BLÅ</b> 2 x 2 = 4 IB Platser 104 x 104 mm				
	Innehåller: Art.-nr. 6000000994 <b>1 stk.</b>		Innehåller: Art.-nr. 6000000230 <b>1 stk.</b>		Innehåller: Art.-nr. 5240347 <b>1 stk.</b>						
	Innehåller: Art.-nr. 1000001516 <b>72 stk.</b>				Innehåller: Art.-nr. 5240521 <b>12 stk.</b>						
					Innehåller: Art.-nr. 51012357 <b>36 stk.</b>						

Insatslåda med höjd 31 mm  
passar i L-BOXX och T-BOXX.

Insatslåda med höjd 44 mm  
passar i i-BOXX 53

Insatslåda med höjd 63 mm  
passar i alla lådor och BOXXar utom  
i-BOXX 53.

# INSATSLÅDOR

## INDIVIDUELL ORDNING

Insatslådor	höjd 63 mm		Insatslådor	T-BOXX/Låda	HD Låda	i-BOXX	L-BOXX
<b>GRÖN</b> 2 x 3 = 6 IB Platser 104 x 156 mm	<b>IB D3</b> 0.094 kg Innehåller: <b>1 stk.</b> Art.-nr. 5240354 Innehåller: <b>8 stk.</b> Art.-nr. 5240538 Innehåller: <b>24 stk.</b> Art.-nr. 51012358		<b>GRÖN</b> 2 x 3 = 6 IB Platser 104 x 156 mm				
<b>ORANGE</b> 1 x 4 = 4 IB Platser 52 x 208 mm	<b>IB F3</b> 0.098 kg Innehåller: <b>1 stk.</b> Art.-nr. 5240361 Innehåller: <b>12 stk.</b> Art.-nr. 5240552 Innehåller: <b>36 stk.</b> Art.-nr. 51012359		<b>ORANGE</b> 1 x 4 = 4 IB Platser 52 x 208 mm				
<b>MÖRKGRÖN</b> 2 x 6 = 12 IB Platser 104 x 312 mm	<b>IB G3</b> 0.02 kg Innehåller: <b>1 stk.</b> Art.-nr. 5240378 Innehåller: <b>4 stk.</b> Art.-nr. 5240569 Innehåller: <b>12 stk.</b> Art.-nr. 51012360		<b>MÖRKGRÖN</b> 2 x 6 = 12 IB Platser 104 x 312 mm				
<b>L-BOXX MINI</b> 3 x 5 = 15 IB Platser 260 x 156 mm	<b>LB MINI T</b> 0.4 kg Innehåller: <b>1 stk.</b> Art.-nr. 6000002712		<b>L-BOXX MINI</b> 3 x 5 = 15 IB Platser 260 x 156 mm				

Insatslåda med höjd 63 mm passar i alla lådor och BOXXar utom i-BOXX 53.

# INSATSLÅDOR

## INDIVIDUELL ORDNING

Insatslådor	höjd 63 mm		Insatslådor	T-BOXX/Låda	HD Låda	i-BOXX	L-BOXX
<b>INSATSLÅDA DVD</b> 3 x 3 = 9 IB Platser 156 x 156 mm	<b>IB TS</b> 0.12 kg Innehåller: <b>1 stk.</b> Art.-nr. 6000001919		<b>INSATSLÅDA DVD</b> 3 x 3 = 9 IB Platser 156 x 156 mm				

Insatslåda med höjd 63 mm passar i alla lådor och BOXXar utom i-BOXX 53.

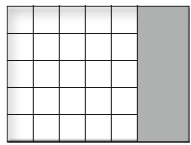
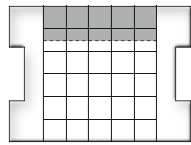
Insatslådor	höjd 44 mm	höjd 63 mm	Insatslådor	T-BOXX/Låda	HD Låda	i-BOXX	L-BOXX
<b>EXTRA LÅDA GRÅ</b> 1,5 x 5 = 7,5 IB Platser Insatslåda, 78 x 260 mm	<b>IB I44</b> 0.06 kg Innehåller: <b>1 stk.</b> Art.-nr. 6000000231 Avdelare till insatslåda I44: <b>1 stk.</b> Art.-nr. 6000000232	 <b>IB I3</b> 0.078 kg Innehåller: <b>1 stk.</b> Art.-nr. 6000000233 Avdelare till insatslåda I3: <b>1 stk.</b> Art.-nr. 6000000235	<b>EXTRA LÅDA GRÅ</b> 1,5 x 5 = 7,5 IB Platser Avdelningsbar med avdelare, 78 x 260 mm				

Insatslåda med höjd 44 mm passar i i-BOXX 53.

Insatslåda med höjd 63 mm passar i alla lådor och BOXXar utom i-BOXX 53.

Insatslådor	höjd 63 mm		Insatslådor	T-BOXX/Låda	HD Låda	i-BOXX	L-BOXX
<b>EXTRA LÅDA GRÅ</b> Insatslåda 71 x 312 mm	<b>IB U3</b> 0.157 kg Innehåller: <b>1 stk.</b> Art.-nr. 51014469 Avdelare till U3: <b>1 stk.</b> Art.-nr. 51014470 Insatslåda U3 har plats för upp till 3 avdelare.		<b>EXTRA LÅDA GRÅ</b> Avdelningsbar med avdelare, 71 x 312 mm				

Insatslådor	höjd 63 mm		Insatslådor	T-BOXX/Låda	HD Låda	i-BOXX	L-BOXX
<b>EXTRA LÅDA GRÅ</b> 2,5 x 6 = 15 IB Platser 130 x 312 mm	<b>IB K3</b> 0.175 kg Innehåller: <b>1 stk.</b> Art.-nr. 600002033 Avdelare till IB K3: <b>1 stk.</b> Art.-nr. 6000002034		<b>EXTRA LÅDA GRÅ</b> 2,5 x 6 = 15 IB Platser 130 x 312 mm				

Insatslåda med höjd 63 mm passar i alla lådor och BOXXar utom i-BOXX 53.

# INSATSLÅDA

## INDIVIDUELL ORDNING

### Mellanplåtar till serviceväskor

Få en bättre överblick i 2 våningar. Mellanplåten är i metall och kan ge våningar i höjderna 1/2, 3/4 och 1/1.

#### BES 31 1/1

Art.-nr. 5232816

Box-insatser för insatslådor 31 mm höjd,  
1/1 lock

**203 kr**

#### BES 31 3/4

Art.-nr. 5232809

Box-insatser för insatslådor 31 mm höjd,  
3/4 lock

**197 kr**

#### BES 31 1/2

Art.-nr. 5232847

Box-insatser för insatslådor 31 mm höjd,  
1/2 lock

**190 kr**

#### BES 62 1/1

Art.-nr. 5232823

Box-insatser för insatslådor 62 mm höjd,  
1/1 lock

**213 kr**

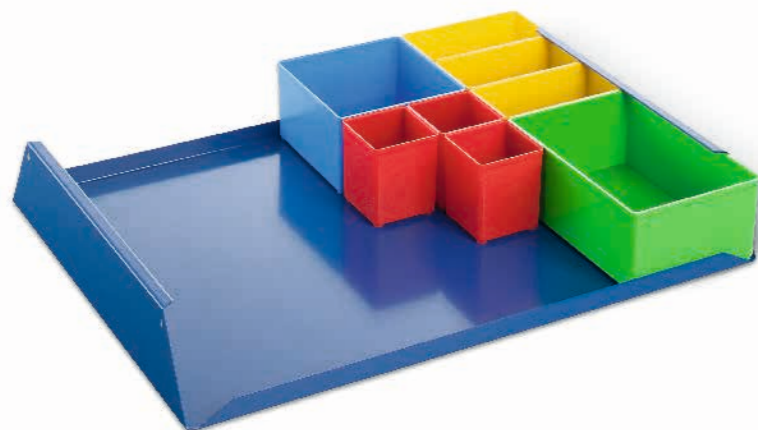

### Boxinsats för insatslådor till T-BOXX

För indelning av din T-BOXX. Levereras utan insatslådor.

#### T-BOXX boxinsats 1/1, 31 mm

Art.-nr. 51018024

Mått:(BxDxH): 424 x 318 x 34 mm

Vikt: 0,6 kg

(utan insatslådor A4, B4)

**198 kr**

#### T-BOXX boxinsats 1/2, 31 mm

Art.-nr. 1000001177

Mått:(BxDxH): 212 x 318 x 34 mm

Vikt: 0,6 kg

(utan insatslådor A4, B4)

**187 kr**



### Boxinsats för insatslådor till L-BOXX

För indelning av din L-BOXX. Levereras utan insatslådor.

#### L-BOXX boxinsats 31 mm

LB IBE 31

Art.-nr. 1000001525

Utrusta L-BOXXen med en boxinsats för  
ännu bättre överblick över dina smådelar.

**153 kr**

#### LB 238 IBE

Art.-nr. 121017250

Insats utan insatslådor

**162 kr**



### Etikettficka och -kort för insatslådor

#### Etikettficka IB smal VP60

IB S BS

Art.-nr. 6000000454

Förpackningsenhet: 60 st

**128 kr**

#### Etikettkort IB smalt VP60

IB S BK

Art.-nr. 6000000456

DIN A4-ark à 60 kort

**16 kr**

#### Etikettficka IB bred VP24

IB B BS

Art.-nr. 6000000455

Förpackningsenhet: 24 st

**91 kr**

#### Etikettkort IB brett VP24

IB B BK

Art.-nr. 6000000457

DIN A4-ark à 24 st

**16 kr**





## FLER BOXXAR

Tack vare ytterligare BOXX-varianter från Sortimo kan du få väl genomtänkta BOXXar med utdrags- och mobilfunktion. Givetvis passar BOXXarna även in i Globelyst systemet – såväl funktionellt som optiskt.

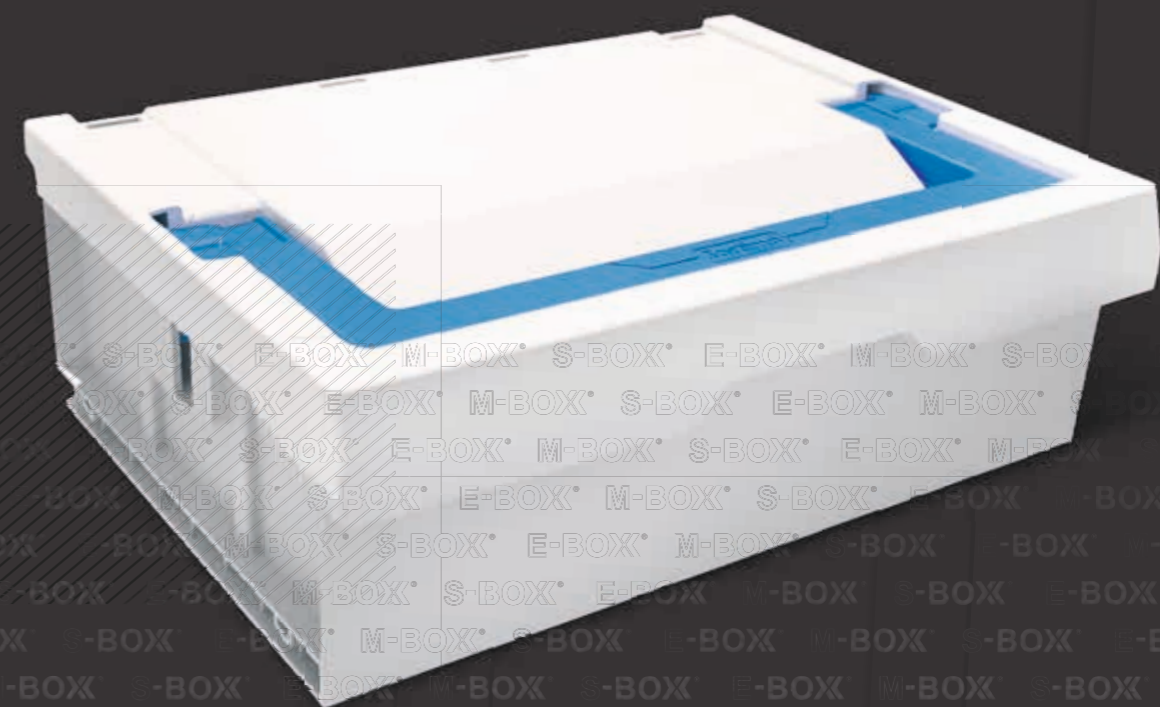

# S-BOXX

Med transparent front och utdragsfunktion, kan alltså användas som utdragslåda –

detta är typiskt för S-BOXXar från Sortimo. Finns i fyra olika höjder, två bredder och tre djup, kan snabbt och enkelt integreras i hyllan från Sortimo.

En annan praktisk detalj: den valfria indelningen med skiljeväggar och etiketterna som finns som tillbehör.



**S-BOXX Standard  
SB SF 03-8**

Art.-nr. 6000000147  
(BxDxH) 150 x 243 x 136 mm  
Levereras utan skiljeväggar

**78 kr**

**Skiljevägg  
TWSB SF 03-8**

Art.-nr. 6000000297  
Skiljevägg S-BOXX SF 03-8

**11 kr**

**Dubbel S-BOXX  
SBB SF 03-8**

Art.-nr. 6000000150  
S-BOXX 03-8 300 x 243 x 136 mm  
Levereras utan skiljeväggar

**154 kr**

**Skiljevägg  
TWSBB SF 03-8**

Art.-nr. 6000000300  
Skiljevägg S-BOXX bred SF 03-8

**20 kr**



**Halvhög S-BOXX  
SB SF 04-5**

Art.-nr. 6000000401  
(BxDxH) 150 x 347 x 85 mm  
Levereras utan skiljeväggar

**78 kr**

**Skiljevägg  
TWSB SF 04-5**

Art.-nr. 6000000303  
Skiljevägg S-BOXX SF 04-5

**10 kr**



**S-BOXX Standard  
SB SF 04-9**

Art.-nr. 6000000148  
(BxDxH) 150 x 347 x 153 mm  
Levereras utan skiljeväggar

**98 kr**

**Skiljevägg  
TWSB SF 04-9**

Art.-nr. 6000000298  
Skiljevägg S-BOXX SF 04-9

**15 kr**

**Dubbel S-BOXX  
SBB SF 04-9**

Art.-nr. 6000000151  
S-BOXX 04-9 300 x 347 x 153 mm  
Levereras utan skiljeväggar

**184 kr**

**Skiljevägg  
TWSBB SF 04-9**

Art.-nr. 6000000301  
Skiljevägg S-BOXX bred SF 04-9

**27 kr**



**S-BOXX Standard  
SB SF 05-11**

Art.-nr. 6000000149  
(BxDxH) 150 x 417 x 187 mm  
Levereras utan skiljeväggar

**171 kr**

**Skiljevägg  
TWSB SF 05-11**

Art.-nr. 6000000299  
Skiljevägg S-BOXX SF 05-11

**17 kr**

**Dubbel S-BOXX  
SBB SF 05-11**

Art.-nr. 6000000152  
S-BOXX 05-11 300 x 417 x 187 m  
Levereras utan skiljeväggar

**256 kr**

**Skiljevägg  
TWSBB SF 05-11**

Art.-nr. 6000000302  
Skiljevägg S-BOXX bred SF 05-11

**34 kr**



**Etikettkortset  
S-BOXX SF  
SB SF BK**

Art.-nr. 6000000451

**25 kr**



**Etikettkortset  
S-BOXX brett SF  
SBB SF BK**

Art.-nr. 6000000452

**25 kr**

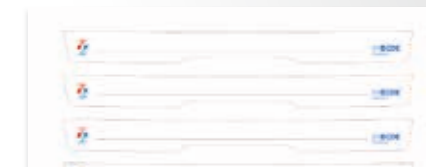

**Etikettkortset  
S-BOXX 04-5 SF  
SB SF 04-5 BK**

Art.-nr. 6000000453

**25 kr**

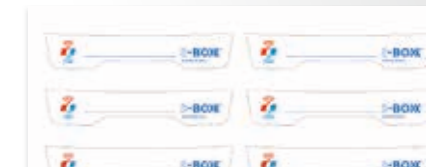

# M-BOXX

## Robust, prisvärd och med utdragsfunktion - M-BOXX från Sortimo.

Oavsett om du väljer en M-BOXX med eller utan lock kan den alltid beställas med skuminsats eller avdelare. Givetvis kan M-BOXXen delas in ytterligare med insatslådor och är beständig mot olja, bensin och många kemikalier.

Och med etiketterna som kan köras genom en skrivare vet du alltid vad som finns var. (Programmet för etiketterna kan du ladda ned från Sortimos webbplats)



### M-BOXX 24-9

Art.-nr. 41003201  
Mått:(BxDxH): 445 x 340 x 153 mm  
Vikt: 1,0 kg  
M-BOXX med utdragsfunktion

**183 kr**

### M-BOXX 24-9 G

Art.-nr. 41004663  
Mått:(BxDxH): 445 x 340 x 153 mm  
Vikt: 1,3 kg  
M-BOXX med handtag

**291 kr**



### M-BOXX 24-9 DG

MB 24-9 DG  
Art.-nr. 41017479  
Mått:(BxDxH): 445 x 340 x 153 mm  
Vikt: 2,0 kg  
M-BOXX med lock och handtag.

**375 kr**

### Skumplastinsats

Art.-nr. 41006692  
Skumplastinsats kan skäras till avsedd form.  
(Utan M-BOXX)

**365 kr**



### M-BOXX 24-9 DGT

Art.-nr. 41004661  
Mått:(BxDxH): 445 x 340 x 153 mm  
Vikt: 1,8 kg  
M-BOXX med handtag, lock och avdelarsatser

**499 kr**

### Textetiketter

Art.-nr. 41003751  
Set med textetiketter för alla S- och M-BOXXar (6 st)

**16 kr**

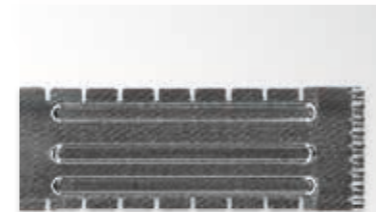

### Avdelare

#### SBMBL

Art.-nr. 41003693  
(HxL) 93 x 290 mm längs  
**34 kr**



#### TBMBQ

Art.-nr. 41003690  
(HxL) 93 x 419 mm tvärs  
**75 kr**

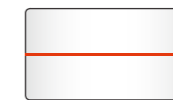

#### TBMBQ

Art.-nr. 41003692  
(HxL) 93 x 204 mm tvärs  
**31 kr**



Beställ samtidigt:  
**4x ATB 9**  
Art. 491003938  
**5 kr**



### M-BOXX i Miniblock: Säker och kompakt.

#### Miniblock BLM 2.0-X 24-37

Art.-nr. 1000000751  
Mått:(BxDxH): 520 x 382 x 638 mm  
Vikt: 12,3 kg  
1 Topskiva  
3 M-BOXXar utan lock  
Monteringsmaterial

**3.424 kr**

# E-BOXX

**Blå, stabil och lämplig som postlåda.**

E-BOXXar från Sortimo finns i tre olika storlekar och två höjder i europeiska standardmått.

Dessutom kan de staplas och surras samman på en lastpall och har ett passande lock.



**E-BOXX med och utan lock**

**E-BOXX 300x200x148**

Art.-nr. 37234070  
Mått:(LxBxH): 300 x 200 x 148 mm  
**109 kr**

**E-BOXX 600x400x148**

Art.-nr. 37234032  
Mått:(LxBxH): 600 x 400 x 148 mm  
**281 kr**



**E-BOXX 600x400x270**

Art.-nr. 37234056  
Mått:(LxBxH): 600 x 400 x 270 mm  
**329 kr**



**E-BOXX 400x300x148**

Art.-nr. 37234049  
Mått:(LxBxH): 400 x 300 x 148 mm  
**189 kr**



**E-BOXX 400x300x270**

Art.-nr. 37234063  
Mått:(LxBxH): 400 x 300 x 270 mm  
**236 kr**



**Fixeringslist**

ZFL  
Art.-nr. 80714206  
Mått:(BxDxH): 10 x 15 x 450 mm  
Vikt: 0,03 kg  
Fixeringslist av plast.  
Kan skruvas i fordonsgolvet och förhindrar att lasten glider i fordonet.

**pr. stk. kr. 49 kr**



**E-BOXX lock**

**E-BOXX lock 400x300**

Art.-nr. 37234148  
Mått:(LxBxH): 400 x 300 x 25 mm  
**106 kr**

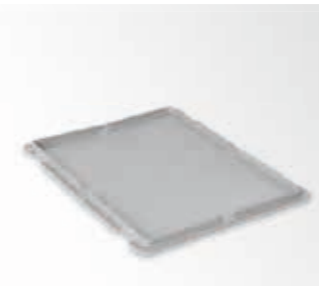

**E-BOXX lock 600x400**

Art.-nr. 37234155  
Mått:(LxBxH): 600 x 400 x 25 mm  
**183 kr**

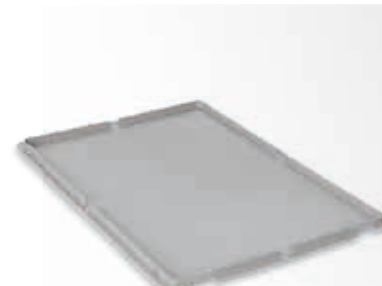

**E-BOXX säteshållare**

Art.-nr. 371007909  
Mått:(LxB): 600 x 400 mm  
**1.103 kr**







## PRODUKTER FÖR DITT PASSAGERARUTRYMME

**Mobilt - flexibelt - organiserat** - det är inte alltid lätt.  
Sortimo har löst detta problem på ett elegant sätt.

Med produkterna för passagerarutrymmet har  
du alltid din mobila arbetsplats med dig.



# GÖR ETT ORDENTLIGT INTRYCK NÄR DU ÄR PÅ VÄG – **AUTOMANAGER**

**Säkert fastspänd och stödsäker på passagerarsätet blir den** till en oslagbar följeslagare när du är på väg med fordonet.

Med det utdragbara, roterbara datorbordet och ett stort invändigt utrymme har du alltid en komplett arbetsplats nära till hands.



## Automanager AM OS

Art.-nr. 601014453  
Mått:(BxDxH): 580 x 300 x 410 mm  
Automanager med svängbart datorbord och fack för smådelar i locket.

Vikt: 7,4 kg  
**5.801 kr**

## AM

Art.-nr. 601009565  
Automanager med strömförsörjning  
**7.268 kr**

Med tillvalet **transportkärnan** kan du enkelt transportera Automanager över längre sträckor. Smådelar som t ex pennor eller miniräknare kan du förvara säkert under **kontorsplattan**. Även en mobil skrivare kan

fixeras i botten av Automanager med hjälp av kardborrband. En Automanager med strömförsörjning **ansluts elektriskt** med en spiralkabel med 12 V universalkontakt.



## Automanager Trolley AMT

Art.-nr. 601009549  
Praktisk transportkärna  
Med teleskophandtag

**746 kr**



## Stölskydd AMD

Art.-nr. 601009567  
Med ett stölskydd kan Automanager förankras vid sätet med en stålvajer.

Vikt: 0,2 kg

**275 kr**



## Spänningsomvandlare 12 V AMSW

Art.-nr. 601009449  
Spänningsomvandlare till 12 V för anslutning till cigarettuttaget. Med olika anslutningsadaptrar kan många olika bärbara datorer eller skrivare anslutas. (Beakta informationen från tillverkaren!)

**796 kr**

## PRAKTISK MEDPASSAGERARE

### Autoassistent

Autoassistent från Sortimo är inte bara ett praktiskt skrivunderlag. Tack vare sin rörliga klämanordning för anteckningar, två förvaringsfack för pärmar och broschyrer och en öppning för en flaska har du allting

inom nära håll på din arbetsplats. Efter att Autoassistent har förankrats säkert på passagerarsätet, erbjuder den ytterligare förvaringsplats under skrivunderlaget – verkligen praktiskt.



### Autoassistent AAS

Art.-nr. 801013911

Mått:(BxDxH): 362 x 480 x 661 mm

Autoassistent med två pärmfack, skrivunderlag med anteckningsplatta och öppning för en 1,5 liters dricksflaska.

I botten finns en stor box med plats för diverse underlag.

Med klämma av plåt för ryggstödet under nackstödet.

Vikt: 6,9 kg

**1.668 kr**

### Office-väska

Oavsett om du vill ha den öppen på passagerarsätet eller ta med den i stängt skick som portfölj eller datorväska – Office-väskan från Sortimo erbjuder tillräckligt mycket plats för en bärbar dator, mobiltelefon och skrivtillbehör.



### Office-väska OT

Art.-nr. 601014026

Mått:(BxDxD): 420 x 395 x 130 mm

Office-väskan kan du fästa säkert vid nackstödet och sätet med hjälp av avtagbara remmar.

Du har alltid dina underlag eller pennor, din mobiltelefon eller din dator nära till hands.

Ihopfälld kan du bära den lika bekvämt som en portfölj.

**1.547 kr**



# TILL DIN TJÄNST ÖVER HELA VÄRLDEN

## SORTIMO INTERNATIONAL

# Sortimo®

## Intelligent Mobilitet

### Argentina

Sortimo  
Adolfo E. Seifer  
Francia 2545  
AR - 1642 San Isidro  
Tel. +54 11 47238571  
seiferar@arnet.com.ar  
www.sortimo.com

### Australien

MW Toolbox & Trailer Centre  
578 Princes Highway  
AU - 2044 St. Peters, NSW  
Tel. 1800 55 4434  
or 13 000 TOOLBOX  
info@sortimo.com.au  
www.sortimo.com.au

### Belgien

Sortimo BELUX bvba  
Schaarbeeklei 207  
B - 1800 Vilvoorde  
Tel. +32 2 3550370  
info@sortimo.be  
www.sortimo.be

### Cayman Islands

W.S.M. Wacker Service Mobil  
P.O. Box 727  
166 Beach Bay Rd.  
KY1 - 1103 Grand Cayman Islands  
Tel. +1 345 9168565  
sunnycayman@hotmail.com

### Kina

Sortimo Trading (Shenzhen) Co., Ltd.  
Rm 1815, 4051 Gold Power Building,  
Jiabin Road, Luohu,  
CN - 518001 Shenzhen City  
info@sortimo.com

### Danmark

Sortimo A/S  
Greve Main 24  
DK - 2670 Greve  
Tel. +45 43 5522 22  
info@sortimo.dk  
www.sortimo.dk

### Finland

Suomen Autokaluste Oy  
Ormuspellontie 9  
FIN - 00700 Helsingfors  
Tel. +358 207 558816  
info@sortimo.fi  
www.sortimo.fi

### Frankrike

Sortimo S.A.R.L.  
Aéroport  
1 Rue Jean Mermoz Bât C6  
F - 95500 Gonesse  
Tel. +33 1 39874466  
info@sortimo.fr  
www.sortimo.fr

### Grekland

Stathis Transport Refrigeration  
Dounas Theocharis & Co SA  
Sindos Industrial Area, Entrance B  
P.O. Box 11 34  
GR - 570 22 Thessaloniki  
Tel. +30 23 10798300  
contact@stathis.com.gr  
www.stathis.com.gr

### Storbritannien

Sortimo International Ltd.  
Birchwood, Warrington, Cheshire  
GB - WA3 6PN  
Tel. +44 1925 831-636  
sales@sortimo.co.uk  
www.sortimo.co.uk

### Island

RAFVER EHF  
Skeifan 3 E-F  
P.O. Box 84 33  
ISL - 128 Reykjavik  
Tel. +35 4 5812333  
rafver@rafver.is  
www.rafver.is

### Israel

Sortline Ltd.  
17 Zvi Bergman St.  
Industrial Zone Sgula  
IL - 49277 Petach-Tikva  
Tel. +97 23 9052 117  
info@sortline.co.il  
www.sortline.co.il

### Italien

Sortimo Italia S.r.l.  
Via Crivellin, 7  
I - 37010 Affi (VR)  
Numero Verde 800 855 717  
Tel. +39 045 4858 180  
info@sortimo.it  
www.sortimo.it

### Japan

MURATEC - KDS CORPORATION  
Higashi-Kujo, Minami-Ku,  
JP - 601 8036 Kyoto  
Tel. +81 75 681 2761  
workman@kdsjpn.co.jp  
www.kdsjpn.co.jp

### Sydkorea

Rocky Co. Ltd.  
4 BL/4 LT Namdong Industrial Complex  
KR - 405-846 Incheon  
Tel. +82 32 811 5500  
www.rocky.co.kr

### Litauen

Skaida-nf UAB  
A. Gostauto 8 - 0224  
LT - 01108 Vilnius  
Tel. +370 5 2613 443  
skaida.nf@mail.lt

### Nederländerna

Sortimo Nederland B.V.  
Nijverheidstraat 11  
NL - 2861 GX Bergambacht  
Tel. +31 182 356060  
info@sortimo.nl  
www.sortimo.nl

### USA / Nordamerika

(Canada, USA, Mexico)  
Sortimo of North America, Inc.  
2815 Colonnades Court  
Suite B  
US - 30071 Norcross, GA  
Tlf.: 877 812 6994 (toll free)  
Tlf.: +1 404 8126994  
info@sortimo.us  
www.sortimo.com

### Norge

Sortimo AS  
Ulvenveien 92 A  
N - 0581 Oslo  
Tlf.: +47 22 729270  
firmapost@sortimo.no  
www.sortimo.no

### Østrig

Sortimo GesmbH  
Technologiezentrum Linz  
Wiener Straße 131, Eingang A  
A - 4020 Linz  
Tlf.: +43 810 081045  
office@sortimo.at  
www.sortimo.at

### Polen

MobilCar s.c.  
Dobrzeń 26  
PL - 56-410 Dobroszyce  
Tlf.: +48 71 3153532  
sortimo@mobilcar.pl  
www.mobilcar.pl

### Rusland

Forward Service  
Poklonnaya str. 11, build. 1, office 203  
RU - 121170 Moskva  
Tlf.: +7 495 2294476  
info@sortimo.ru  
www.sortimo.ru

### Schweiz

Walter Rüegg AG  
Sortimo Zentrum  
Grabenackerstr. 1  
CH - 8156 Oberhasli  
Tlf.: +41 44 8525060  
info@sortimo.ch  
www.sortimo.ch

### Slovakiet

Technia spol s.r.o.  
Komár anská cesta 72  
SK - 940 01 Nové Zámky  
Tlf.: +421 35 6921111  
technia@technia.sk  
www.technia.sk

### Slovenien

Sortimo d.o.o.  
Gerbiceva 114  
SLO - 1000 Ljubljana  
Tlf.: +386 1 4231880  
sortimo@sortimo.net  
www.sortimo.net

### Spanien / Portugal

Sortimo Ibérica  
Comercia-Servicios, S.L.  
P.I. Garza 2,  
Nave 29, Ctra M-106, km 2  
ES - 28110 Algete (Madrid)  
Tlf.: +34 902448899  
info@sortimo.es  
www.sortimo.es

### Sverige

Sortimo AB  
Argogatan 9, Mölndal  
SE - 400 94 Göteborg  
Tlf.: +46 31 761 45 20  
info@sortimo.se  
www.sortimo.se

### Tjekkiet

FD servis Praha s.r.o.  
Ku í 26  
CZ - 251 01 í any u Prahy  
Tlf.: +42 0323 606109  
info@fdservispraha.cz  
www.fdservispraha.cz

### TOP CENTRUM

Jaroslav Novák  
Rohovládova B lá 91  
CZ - 533 43 Rohovládova B lá  
Tlf. +420 466 921292  
topcentrum@topcentrum.cz  
www.topcentrum.cz

### Ungarn

Hofmann Garázsipari Kft.  
Budaörsi út 11.  
H - 2092 Budakeszi  
Tlf.: +36 23 535831  
ballun@t-online.hu  
www.ballun.hu

### Pappas Auto Magyarország Kft.

Kárpát u. 21  
1133 Budapest  
Tlf.: +36 1 4637400  
info@pappas.hu  
www.pappas.hu

### Venezuela

Servibus de Venezuela C.A.  
Avenida Los Parceleros  
Calle N° 17-92  
Zona Industrial, Aguas Calientes  
YV - Ureña - Estado Táchira  
Tlf.: +58 276 7874865  
servibus.ca@gmail.com  
www.servibus.com.ve



SE 01/2017 - Vi reserverar oss för tryckfel samt prisförändringar. Samtliga priser exkl. moms, slutmontering samt frakt.

För mer information  
**WWW.SORTIMO.SE**

**Sortimo**<sup>®</sup>  
Intelligent Mobilitet

Sortimo AB  
Argongatan 9, 431 53 Mölndal  
Tel. 031 761 45 20  
E-mail: info@sortimo.se · www.sortimo.se